

МИНИСТЕРСТВО СПОРТА РОССИЙСКОЙ ФЕДЕРАЦИИ
ОБЩЕРОССИЙСКАЯ ФЕДЕРАЦИЯ РУКОПАШНОГО БОЯ
ФЕДЕРАЦИЯ РУКОПАШНОГО БОЯ ОРЛОВСКОЙ ОБЛАСТИ



ВСЕРОССИЙСКИЕ СОРЕВНОВАНИЯ
ПО РУКОПАШНОМУ БОЮ
(СМ № 29250 в ЕКП на 2017г.)

г. Орел
28-30 декабря 2017 года

**Всероссийские соревнования
по рукопашному бою
(СМ №29250 в ЕКП на 2017г.)**



г. Орёл

28-30 декабря 2017 года

СПИСОК КОМАНД

- 1 Астраханская область
- 2 Белгородская область
- 3 Брянская область
- 4 город Москва
- 5 Кировская область
- 6 Курская область
- 7 Липецкая область
- 8 Московская область
- 9 Орловская область
- 10 Республика Башкортостан
- 11 Смоленская область
- 12 Тамбовская область
- 13 Тульская область
- 14 Челябинская область

Главный судья
судья Всероссийской категории

В.Н. Тодрик (Орел)

Главный секретарь
судья Всероссийской категории

А.Ю. Плаутина (Орел)



**Всероссийские соревнования
по рукопашному бою
(СМ №29250 в ЕКП на 2017г.)**



г. Орёл

28-30 декабря 2017 года

СПИСОК СУДЕЙСКОЙ КОЛЛЕГИИ

1	Главный судья	Тодрик Вадим	ВК	Орел
2	Главный секретарь	Плаутина Анна	ВК	Орел
3	Зам. главного судьи	Борисюк Михаил	ВК	Орел
4	Зам. главного секретаря	Красеньков Александр	ВК	Курчатов
5	Руководитель ковра	Клишин Василий	ВК	Брянск
6	Руководитель ковра	Бинюков Валерий	ВК	Курск
7	Руководитель ковра	Подгорный Александр	ВК	Курск
8	Руководитель ковра	Прудников Сергей	ВК	Курск
9	Руководитель ковра	Романов Виктор	ВК	Орел
10	Рефери	Ивлев Эдуард	ВК	Орел
11	Рефери	Балабанов Андрей	1	Белев
12	Рефери	Молявко Максим	1	Брянск
13	Рефери	Нестерова Татьяна	1	Курск
14	Рефери	Бойцов Денис	1	Орел
15	Рефери	Терешин Юрий	1	Орел
16	Рефери	Мешконогих Александр	1	Тула
17	Боковой судья	Доронин Юрий	1	Белгород
18	Боковой судья	Горбунов Леонид	2	Жуковка
19	Боковой судья	Бинюкова Алина	2	Курск
20	Боковой судья	Кузнецов Павел	3	Липецк
21	Технический секретарь	Еременко Алина	3	Орел
22	Технический секретарь	Мирошкина Мария	ЮС	Орел
23	Судья-оператор табло	Добарин Данила	ЮС	Орел
24	Судья-оператор табло	Пыжиков Александр	ЮС	Орел
25	Судья-оператор табло	Ревков Максим	ЮС	Орел
26	Судья-оператор табло	Румянцев Илья	ЮС	Орел

Главный судья
судья Всероссийской категории



В.Н. Тодрик (Орел)

**Всероссийские соревнования
по рукопашному бою
(СМ №29250 в ЕКП на 2017г.)**



28-30 декабря 2017 года

г. Орёл

**СОСТАВ УЧАСТНИКОВ ПО ВЕСАМ И КОМАНДАМ
юноши, девушки 12-13 лет**

№ пп	Команда	Кол-во уч-ков	Весовая категория											
			36	39	42	46	50	55	60	65	70	+70	46д	60д
1	Астраханская обл.	6			1		1	1		1	1	1		
2	Белгородская обл.	3			1				1			1		
3	Брянская обл.	18	2	1	2	4		2	1	1		1	2	2
4	Кировская обл.	2		1			1							
5	Курская обл.	18	2	4	1	3	2	1	1	1	1	1		1
6	Липецкая обл.	12	1		2			3	3	2	1			
7	Орловская обл.	21	4		1	3	2	1	3	1	2	2	1	1
8	Смоленская обл.	4									1	1	1	1
9	Тульская обл.	9	1	1	2	1		3					1	
Всего:		93	10	7	10	11	6	11	9	6	6	7	5	5

**СОСТАВ УЧАСТНИКОВ ПО ВЕСАМ И РАЗРЯДАМ
юноши, девушки 12-13 лет**

№ пп	Разряд	Кол-во уч-ков	Весовая категория											
			36	39	42	46	50	55	60	65	70	+70	46д	60д
1	1 юн	28	7	3	4	2	1	3	2	1	2	2	1	
2	2 юн	17		2	1	2	3	2	1	3	1		1	1
3	3 юн	48	3	2	5	7	2	6	6	2	3	5	3	4
Всего:		93	10	7	10	11	6	11	9	6	6	7	5	5

Главный судья
судья Всероссийской категории



В.Н. Тодрик (Орел)

Главный секретарь
судья Всероссийской категории

А.Ю. Плаутина (Орел)

**Всероссийские соревнования
по рукопашному бою
(СМ №29250 в ЕКП на 2017г.)**



28-30 декабря 2017 года

г. Орёл

**СОСТАВ УЧАСТНИКОВ ПО ВЕСАМ И КОМАНДАМ
юноши, девушки 14-15 лет**

№ пп	Команда	Кол-во уч-ков	Весовая категория									
			46	50	55	60	65	70	75	+75	50д	55д
1	Астраханская обл.	2							1	1		
2	Белгородская обл.	3	1			1			1			
3	Брянская обл.	14	2		4	3	1	2		1		1
4	Кировская обл.	1		1								
5	Курская обл.	17	1	5	1	3	3		1	3		
6	Липецкая обл.	19			2	1	7	3	1	2	1	2
7	Московская обл.	2				1				1		
8	Орловская обл.	12		1		2	2	1	1	2	2	1
9	Респ. Башкортостан	1				1						
10	Смоленская обл.	2	1						1			
11	Тамбовская обл.	1	1									
12	Тульская обл.	4	1		1			1			1	
Всего:		78	7	7	8	12	13	7	6	10	4	4

**СОСТАВ УЧАСТНИКОВ ПО ВЕСАМ И РАЗРЯДАМ
юноши, девушки 14-15 лет**

№ пп	Разряд	Кол-во уч-ков	Весовая категория									
			46	50	55	60	65	70	75	+75	50д	55д
1	1	5		1	1	1	1	1				
2	2	2				1				1		
3	3	5		2		1	1		1			
4	1 юн	23	3	1	4	5	3		3	3	1	
5	2 юн	43	4	3	3	4	8	6	2	6	3	4
Всего:		78	7	7	8	12	13	7	6	10	4	4

Главный судья
судья Всероссийской категории



В.Н. Тодрик (Орел)

Главный секретарь
судья Всероссийской категории

А.Ю. Плаутина (Орел)

**Всероссийские соревнования
по рукопашному бою
(СМ №29250 в ЕКП на 2017г.)**



28-30 декабря 2017 года

г. Орёл

**СОСТАВ УЧАСТНИКОВ ПО ВЕСАМ И КОМАНДАМ
юноши, девушки 16-17 лет**

№ пп	Команда	Кол-во уч-ков	Весовая категория									
			50	55	60	65	70	75	80	+80	55д	65д
1	Брянская обл.	11	1	2	2	2	1	2				1
2	город Москва	6			1		1		1	1	2	
3	Кировская обл.	1	1									
4	Курская обл.	13		2	4	1	1	1		2		2
5	Липецкая обл.	9			1	4			1		1	2
6	Орловская обл.	7	1	1	1		2		2			
7	Респ. Башкортостан	4	1	1					1	1		
8	Смоленская обл.	6	1	1	1			1	1	1		
9	Тамбовская обл.	1	1									
10	Тульская обл.	9		1	2	3	1	1			1	
11	Челябинская обл.	2	1				1					
Всего:		69	7	8	12	10	7	5	6	5	4	5

**СОСТАВ УЧАСТНИКОВ ПО ВЕСАМ И РАЗРЯДАМ
юноши, девушки 16-17 лет**

№ пп	Разряд	Кол-во уч-ков	Весовая категория									
			50	55	60	65	70	75	80	+80	55д	65д
1	кмс	8		1	1	1	1	1	1			2
2	1	13	4	3	1		1	1	1	2		
3	2	3	1			1					1	
4	3	6		1	3	1				1		
5	1 юн	10	1	2	2	2	1	2				
6	2 юн	29	1	1	5	5	4	1	4	2	3	3
Всего:		69	7	8	12	10	7	5	6	5	4	5

Главный судья
судья Всероссийской категории



В.Н. Тодрик

В.Н. Тодрик (Орел)

Главный секретарь
судья Всероссийской категории

А.Ю. Плаутина

А.Ю. Плаутина (Орел)

**Всероссийские соревнования по рукопашному бою
(СМ №29250 в ЕКП на 2017г.)**

28-30 декабря 2017 года

г. Орел

СПИСОК ПОБЕДИТЕЛЕЙ И ПРИЗЁРОВ

юноши 12-13 лет			
36 кг			
1	ФОМИН Руслан	Курская обл.	1 юн 24.05.2004
2	КУДИНОВ Артем	Курская обл.	1 юн 12.10.2005
3	ЮРКОВ Андрей	Брянская обл.	1 юн 25.07.2005
3	КОЛБАСОВ Артем	Брянская обл.	1 юн 22.04.2004
39 кг			
1	ЯРОВИКОВ Сергей	Тульская обл.	1 юн 10.07.2004
2	ШУМАКОВ Богдан	Курская обл.	2 юн 14.07.2004
3	РОДЮКОВ Егор	Курская обл.	1 юн 20.09.2004
3	ГОНЧАРОВ Максим	Курская обл.	3 юн 09.09.2004
42 кг			
1	ЧЕРЁМУШКИН Андрей	Тульская обл.	1 юн 13.08.2004
2	КАРАПЕТЯН Азат	Липецкая обл.	3 юн 04.02.2004
3	ТАРАСОВ Дмитрий	Липецкая обл.	3 юн 15.12.2004
3	ЖЕЛТОВ Степан	Тульская обл.	3 юн 14.05.2005
46 кг			
1	АЛЕХИН Артем	Курская обл.	1 юн 15.11.2004
2	ПАНКОВ Владислав	Курская обл.	2 юн 22.04.2005
3	БАЛАЕВ Симур	Брянская обл.	1 юн 20.12.2004
3	МАРУЩЕНКО Дмитрий	Курская обл.	3 юн 28.10.2005
50 кг			
1	СМЕЦКОЙ Александр	Курская обл.	2 юн 10.03.2004
2	ЧАЛКИН Иван	Орловская обл.	3 юн 20.03.2004
3	ЗАЙЦЕВ Владислав	Курская обл.	2 юн 18.09.2004
3	ДРОНЯЕВ Александр	Орловская обл.	3 юн 22.07.2005
55 кг			
1	ПСЕНКОВ Кирилл	Орловская обл.	3 юн 21.04.2004
2	КОРОВИН Богдан	Липецкая обл.	3 юн 13.10.2005
3	ПРОНИН Максим	Тульская обл.	1 юн 05.12.2004
3	ФЕДОСЕЙСКИЙ Владислав	Брянская обл.	1 юн 07.05.2004
60 кг			
1	КАПУСТИН Данил	Белгородская обл.	3 юн 29.07.2004
2	ЗОЛОТАРЕВ Даниил	Орловская обл.	1 юн 27.02.2004
3	АНИСИМОВ Юрий	Орловская обл.	1 юн 06.09.2004
3	МОСИН Савелий	Орловская обл.	3 юн 19.10.2004
65 кг			
1	ПОЛОЗОВ Михаил	Липецкая обл.	3 юн 27.12.2003
2	САДОЯН Вячеслав	Курская обл.	2 юн 17.02.2004
3	СЕЛИВЕРСТОВ Сергей	Липецкая обл.	3 юн 09.02.2004
3	САБИРОВ Дамир	Орловская обл.	2 юн 29.02.2004
70 кг			
1	ПУДОВ Никита	Курская обл.	1 юн 15.04.2004
2	СЕМИН Александр	Орловская обл.	1 юн 03.03.2004
3	КОЗОДАЕВ Максим	Липецкая обл.	3 юн 21.03.2005
3	СМОЛЯКОВ Александр	Орловская обл.	3 юн 19.03.2004
св. 70 кг			
1	ЛЕЖЕПЕКОВ Андрей	Орловская обл.	1 юн 20.11.2005
2	ЖИДКИХ Илья	Курская обл.	3 юн 01.10.2004
3	БОРЩЕВСКИЙ Сергей	Брянская обл.	3 юн 06.12.2005
3	ЩЕПИН Максим	Смоленская обл.	3 юн 10.10.2005

Гл. судья, ВК

В.Н. Тодрик

Гл. секретарь, ВК

А.Ю. Плаутина



Всероссийские соревнования по рукопашному бою
(СМ №29250 в ЕКП на 2017г.)

28-30 декабря 2017 года

г. Орел

СПИСОК ПОБЕДИТЕЛЕЙ И ПРИЗЁРОВ

юноши 14-15 лет			
46 кг			
1 БОНДАРЕВ Игнат	Белгородская обл.	1 юн	04.11.2003
2 КУЗЬМИНОВ Павел	Брянская обл.	1 юн	28.09.2003
3 КАРАЧЕВЦЕВ Кирилл	Курская обл.	2 юн	17.02.2003
3 АЛЕКСАНДРОВ Илья	Брянская обл.	2 юн	08.12.2003
50 кг			
1 ГРОШЕВ Владислав	Орловская обл.	1	14.10.2002
2 ГОРБАЧЕВ Владислав	Курская обл.	2 юн	02.02.2003
3 ШЛЯПЦЕВ Вячеслав	Курская обл.	1 юн	19.10.2003
3 МУХИН Станислав	Курская обл.	2 юн	18.11.2003
55 кг			
1 КАПКОВ Константин	Тульская обл.	1	08.02.2002
2 ТАРАСОВ Кирилл	Курская обл.	1 юн	01.10.2002
3 ГЮЛАЛЫЕВ Эльяр	Брянская обл.	1 юн	26.08.2002
3 МУРАТОВ Владислав	Брянская обл.	1 юн	16.10.2003
60 кг			
1 ЕЖЕЛЕНКО Андрей	Белгородская обл.	2 юн	21.08.2002
2 ПУЗЫРЕВСКИЙ Владимир	Брянская обл.	1 юн	07.07.2003
3 ПАВЛОВ Никита	Брянская обл.	1 юн	20.07.2002
3 ПАСТУШЕНКО Михаил	Орловская обл.	3	07.02.2002
65 кг			
1 ПОПОВ Ярослав	Липецкая обл.	2 юн	02.05.2002
2 ОМАРАСХАБОВ Мухамаднаби	Курская обл.	1 юн	09.09.2002
3 ПРУДНИКОВ Никита	Курская обл.	1 юн	13.02.2003
3 ВОХМЯКОВ Егор	Курская обл.	2 юн	27.04.2002
70 кг			
1 МАМЕДОВ Мурад	Орловская обл.	2 юн	22.07.2002
2 ГОРОХОВ Александр	Брянская обл.	1	18.04.2002
3 КРОПОТОВ Алексей	Липецкая обл.	2 юн	24.01.2002
3 МАЦЕЛЮК Денис	Липецкая обл.	2 юн	05.10.2002
75 кг			
1 СОКОЛОВ Александр	Липецкая обл.	2 юн	01.09.2003
2 ТАРАН Никита	Курская обл.	1 юн	24.01.2002
3 ДУДИН Дмитрий	Белгородская обл.	1 юн	18.02.2002
3 ФИЛИН Иван	Орловская обл.	3	02.02.2003
св.75 кг			
1 САФОНОВ Даниил	Курская обл.	1 юн	25.02.2002
2 ЕФРЕМОВ Никита	Брянская обл.	2 юн	19.06.2002
3 СЕЛИХОВ Максим	Курская обл.	1 юн	11.08.2003
3 ДЕЕВ Илья	Московская обл.	2	26.09.2003

Гл. судья, ВК

Гл. секретарь, ВК



В.Н. Тодрик

А.Ю. Плаутина

**Всероссийские соревнования по рукопашному бою
(СМ №29250 в ЕКП на 2017г.)**

28-30 декабря 2017 года

г. Орел

СПИСОК ПОБЕДИТЕЛЕЙ И ПРИЗЕРОВ

	юноши 16-17 лет			
	50 кг			
1	ИВАНОВ Андрей	Орловская обл.	1	23.10.2001
2	РЯБОВИЧ Даниил	Брянская обл.	1 юн	16.12.2001
3	ЛОКТЕВ Денис	Тамбовская обл.	1	19.10.2000
3	ДЕРКАЧ Михаил	Кировская обл.	2	30.07.2000
	55 кг			
1	УЛИСКОВ Денис	Тульская обл.	кмс	31.10.2000
2	СУЧКИН Егор	Курская обл.	1	07.12.2000
3	ПЫХТИН Матвей	Курская обл.	3	07.01.2002
3	НАСИБОВ Исабала	Орловская обл.	1	09.12.2000
	60 кг			
1	КРУГЛЯКОВ Артем	Липецкая обл.	2 юн	29.01.2002
2	ЛЯЩЕНКО Максим	Курская обл.	1 юн	26.11.2001
3	РЕМЕЗОВ Илья	Курская обл.	3	12.01.2001
3	ДУБОНОСОВ Алексей	Тульская обл.	кмс	12.10.2000
	65 кг			
1	СУХАНОВ Данил	Липецкая обл.	2 юн	15.12.2001
2	ПОЛУБОЯРЦЕВ Илья	Липецкая обл.	2 юн	16.02.2002
3	ОРЛОВ Владислав	Тульская обл.	кмс	25.04.2000
3	ЛИФАНОВ Егор	Брянская обл.	1 юн	27.06.2001
	70 кг			
1	КУЧЕРЯВЫХ Дмитрий	Курская обл.	кмс	15.09.2000
2	БАГОМЕДОВ Тимур	Тульская обл.	2 юн	05.08.2000
3	УСПЕНСКИЙ Илья	Орловская обл.	2 юн	20.09.2000
3	ШИТОВ Даниил	Брянская обл.	1 юн	25.06.2000
	75 кг			
1	ДОБРЫНИН Илья	Курская обл.	кмс	01.03.2000
2	НАСТАСИН Максим	Брянская обл.	1	14.06.2001
3	СЕНЬКОВ Данила	Брянская обл.	1 юн	03.01.2000
3	СТЕПАНОВ Сергей	Смоленская обл.	1 юн	04.04.2001
	80 кг			
1	ПАНУШКИН Артем	Орловская обл.	кмс	04.02.2001
2	ЗУЕВ Вадим	Липецкая обл.	2 юн	11.04.2000
3	КРАСАВИН Вячеслав	Орловская обл.	2 юн	16.01.2001
3	АЛИМОВ Данила	город Москва	2 юн	07.06.2001
	св.80 кг			
1	МУРАНОВ Даниил	Курская обл.	1	14.06.2001
2	ТОРГУНАКОВ Кирилл	Курская обл.	3	19.04.2000
3	АЛИЕВ Акас	город Москва	2 юн	21.06.2000
3	БЕЗДЕНЕЖНЫХ Дмитрий	Респ. Башкортостан	1	12.03.2000

Гл. судья, ВК

В.Н. Тодрик

Гл. секретарь, ВК

А.Ю. Плаутина



Всероссийские соревнования по рукопашному бою
(СМ №29250 в ЕКП на 2017г.)

28-30 декабря 2017 года

г. Орел

СПИСОК ПОБЕДИТЕЛЕЙ И ПРИЗЁРОВ

	девушки 12-13 лет		
	46 кг		
1	ЛОГАЧЕВА Мария	Орловская обл.	1 юн 16.12.2004
2	ФАДЕЕВА Алёся	Тульская обл.	2 юн 03.10.2004
3	АФОНИНА Анастасия	Брянская обл.	3 юн 28.04.2004
3	ГУРИНОВА Ирина	Брянская обл.	3 юн 06.09.2005
	60 кг		
1	РИКУМ Полина	Курская обл.	2 юн 12.04.2005
2	ИВАЩЕНКОВА Владлена	Брянская обл.	3 юн 05.02.2004
3	ШЕСТАКОВА Дарья	Орловская обл.	3 юн 27.05.2004
3	КОЖЕВНИКОВА Полина	Брянская обл.	3 юн 06.05.2005
	девушки 14-15 лет		
	50 кг		
1	ШУБИНА Александра	Тульская обл.	2 юн 02.09.2003
2	ЛОПАТКА Карина	Орловская обл.	2 юн 24.03.2003
3	ОСЬКИНА Елизавета	Липецкая обл.	2 юн 18.02.2002
3	РУДНЕВА Мария	Орловская обл.	1 юн 25.10.2003
	55 кг		
1	СЕМЕНОВА Лилия	Липецкая обл.	2 юн 05.07.2003
2	АКИМОВА Анна	Липецкая обл.	2 юн 16.10.2003
3	ПЯДЫШЕВА Марина	Брянская обл.	2 юн 15.08.2003
3	МАТВЕЕВА Анастасия	Орловская обл.	2 юн 26.09.2002
	девушки 16-17 лет		
	55 кг		
1	КОНЬКОВА Светлана	город Москва	2 юн 29.03.2001
2	ЛИТВИНЦЕВА Валерия	Липецкая обл.	2 юн 29.12.2001
3	АРХИПОВА Надежда	Тульская обл.	2 юн 27.09.2001
3	ДЖАХБАРОВА Карина	город Москва	2 24.06.1999
	65 кг		
1	ПАХОМОВА Анастасия	Брянская обл.	кмс 05.06.2000
2	ПОЛТЕВА Алина	Липецкая обл.	2 юн 20.10.2000
3	БЕРЛИЗОВА Ирина	Курская обл.	кмс 26.09.2000
3	ЛУНИНА Евгения	Курская обл.	2 юн 06.10.2000

Гл. судья, ВК

Гл. секретарь, ВК



В.Н. Тодрик

А.Ю. Плаутина



ОБЩЕРОССИЙСКАЯ ФЕДЕРАЦИЯ РУКОПАШНОГО БОЯ

Всероссийские соревнования по рукопашному бою

(СМ №29250 в ЕКП на 2017г.)

28-30 декабря 2017 года

г. Орел

ПРОТОКОЛ ЛИЧНЫХ РЕЗУЛЬТАТОВ

юноши 12-13 лет

Вес 36 кг

10 чел.

Место	№ жр	Фамилия Имя	Команда	Разряд (звание)	Год рождения	Тренер	Примеч.
1	4	ФОМИН Руслан	Курская обл.	1 юн	24.05.2004	Нестерова ТВ	
2	3	КУДИНОВ Артем	Курская обл.	1 юн	12.10.2005	Кудинов ЮА	
3	1	ЮРКОВ Андрей	Брянская обл.	1 юн	25.07.2005	Арутюнян ВМ	
3	2	КОЛБАСОВ Артем	Брянская обл.	1 юн	22.04.2004	Клишин ВВ	
5	8	КИРСАНОВ Максим	Орловская обл.	3 юн	05.12.2005	Кирсанов АВ	
5	7	ПОЛУНИН Никита	Орловская обл.	1 юн	29.12.2004	Клепов ЕА	
7-8	6	НАСИБОВ Натик	Орловская обл.	1 юн	17.09.2005	Клепов ЕА	
7-8	5	ВОРОБЦОВ Дмитрий	Липецкая обл.	3 юн	18.11.2005	Денисов ДО	
9-10	9	ГРИНЕНКО Илья	Орловская обл.	1 юн	24.12.2004	Тодрик ВН	
9-10	10	САФАРОВ Афраим	Тульская обл.	3 юн	13.05.2005	Багомедов РМ	

Гл. судья, ВК



В.Н. Тодрик
(Орел)

Гл. секретарь, ВК

А.Ю. Плаутина
(Орел)



ОБЩЕРОССИЙСКАЯ ФЕДЕРАЦИЯ РУКОПАШНОГО БОЯ

Всероссийские соревнования по рукопашному бою (СМ №29250 в ЕКП на 2017г.)

28-30 декабря 2017 года

г. Орел

ПРОТОКОЛ ХОДА СОРЕВНОВАНИЙ

юноши 12-13 лет

Вес **36** кг

10 чел.

А

1	ЮРКОВ Андрей	1 юн 25.07.2005	Брянская обл.
9	ГРИНЕНКО Илья	1 юн 24.12.2004	Орловская обл.
5	ВОРОБЦОВ Дмитрий	3 юн 18.11.2005	Липецкая обл.
13			
3	КУДИНОВ Артем	1 юн 12.10.2005	Курская обл.
11			
7	ПОЛУНИН Никита	1 юн 29.12.2004	Орловская обл.
15			

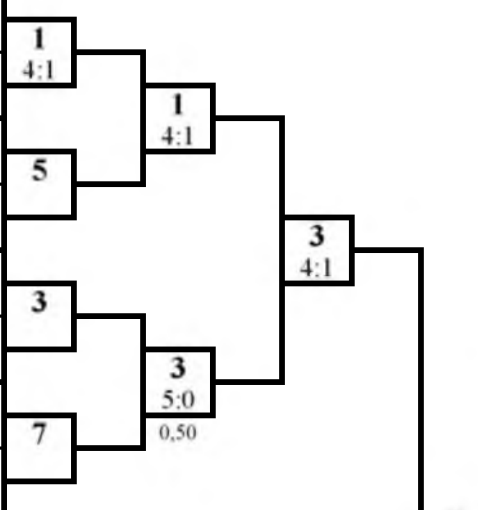

- 1 место
ФОМИН Руслан
Курская обл.
- 2 место
КУДИНОВ Артем
Курская обл.

Б

2	КОЛБАСОВ Артем	1 юн 22.04.2004	Брянская обл.
10	САФАРОВ Афрам	3 юн 13.05.2005	Тульская обл.
6	НАСИБОВ Натик	1 юн 17.09.2005	Орловская обл.
14			
4	ФОМИН Руслан	1 юн 24.05.2004	Курская обл.
12			
8	КИРСАНОВ Максим	3 юн 05.12.2005	Орловская обл.
16			

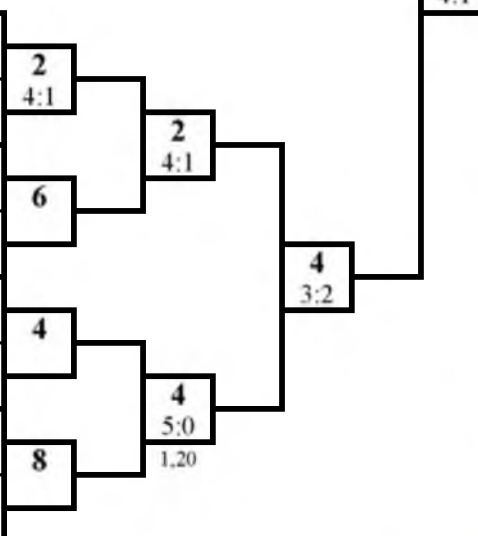

- 3 место
ЮРКОВ Андрей
Брянская обл.
- 3 место
КОЛБАСОВ Артем
Брянская обл.

Гл. судья, ВК



В.Н. Тодрик
(Орел)

Гл. секретарь, ВК

А.Ю. Плаутина
(Орел)



ОБЩЕРОССИЙСКАЯ ФЕДЕРАЦИЯ РУКОПАШНОГО БОЯ

Всероссийские соревнования по рукопашному бою
(СМ №29250 в ЕКП на 2017г.)

28-30 декабря 2017 года

г. Орел

ПРОТОКОЛ ЛИЧНЫХ РЕЗУЛЬТАТОВ

юноши 12-13 лет

Вес **39** кг

7 чел.

Место	№ жр	Фамилия Имя	Команда	Разряд (звание)	Год рождения	Тренер	Примеч.
1	2	ЯРОВИКОВ Сергей	Тульская обл.	1 юн	10.07.2004	Мешконогих АМ	
2	5	ШУМАКОВ Богдан	Курская обл.	2 юн	14.07.2004	Подгорный АВ	
3	3	РОДЮКОВ Егор	Курская обл.	1 юн	20.09.2004	Нестерова ТВ	
3	4	ГОНЧАРОВ Максим	Курская обл.	3 юн	09.09.2004	Митюнин СН	
5	1	СТАРОСЕКО Артем	Брянская обл.	3 юн	07.06.2004	Арутюнян ВМ	
5	6	МАЯКОВ Сергей	Курская обл.	1 юн	18.02.2005	Нестерова ТВ	
7	7	ЗАХАРОВ Семен	Кировская обл.	2 юн	13.05.2005	Микрюков АЛ Микрюкова НН	

Гл. судья, ВК

Гл. секретарь, ВК



В.Н. Тодрик
(Орел)

А.Ю. Плаутина
(Орел)



ОБЩЕРОССИЙСКАЯ ФЕДЕРАЦИЯ РУКОПАШНОГО БОЯ

Всероссийские соревнования по рукопашному бою (СМ №29250 в ЕКП на 2017г.)

28-30 декабря 2017 года

г. Орел

ПРОТОКОЛ ХОДА СОРЕВНОВАНИЙ

юноши 12-13 лет

Вес **39** кг

7 чел.

А

1	СТАРОСЕКО Артем	3 юн 07.06.2004	Брянская обл.
5	ШУМАКОВ Богдан	2 юн 14.07.2004	Курская обл.
3	РОДЮКОВ Егор	1 юн 20.09.2004	Курская обл.
7	ЗАХАРОВ Семен	2 юн 13.05.2005	Кировская обл.

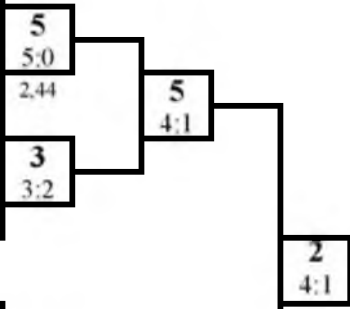

1 место

ЯРОВИКОВ Сергей

Тульская обл.

Б

2	ЯРОВИКОВ Сергей	1 юн 10.07.2004	Тульская обл.
6	МАЯКОВ Сергей	1 юн 18.02.2005	Курская обл.
4	ГОНЧАРОВ Максим	3 юн 09.09.2004	Курская обл.
8			

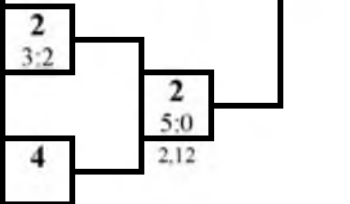

2 место

ШУМАКОВ Богдан

Курская обл.

3 место

РОДЮКОВ Егор

Курская обл.

3 место

ГОНЧАРОВ Максим

Курская обл.

Гл. судья ВК



Г.Н. Тодрик
(Орел)

Гл. секретарь, ВК

А.Ю. Плаутина
(Орел)



ОБЩЕРОССИЙСКАЯ ФЕДЕРАЦИЯ РУКОПАШНОГО БОЯ

Всероссийские соревнования по рукопашному бою

(СМ №29250 в ЕКП на 2017г.)

28-30 декабря 2017 года

г. Орел

ПРОТОКОЛ ЛИЧНЫХ РЕЗУЛЬТАТОВ

юноши 12-13 лет

Вес 42 кг

10 чел.

Место	№ жр	Фамилия Имя	Команда	Разряд (звание)	Год рождения	Тренер	Примеч.
1	5	ЧЕРЁМУШКИН Андрей	Тульская обл.	1 юн	13.08.2004	Мешконогих АМ	
2	6	КАРАПЕТЯН Азат	Липецкая обл.	3 юн	04.02.2004	Фаустов СА	
3	7	ТАРАСОВ Дмитрий	Липецкая обл.	3 юн	15.12.2004	Фаустов СА	
3	8	ЖЕЛТОВ Степан	Тульская обл.	3 юн	14.05.2005	Герасименко ИА	
5	1	ФАДЕЕВ Илья	Белгородская обл.	3 юн	02.12.2004	Волошко РИ	
5	2	ГУРИНОВ Максим	Брянская обл.	1 юн	15.08.2004	Королев АН	
7-8	3	ДРАНИЦЫН Михаил	Брянская обл.	2 юн	28.03.2004	Королев АН	
7-8	4	БАЛАНДИН Денис	Орловская обл.	1 юн	17.11.2005	Клепов ЕА	
9-10	9	ЧЕХ Артем	Курская обл.	3 юн	22.12.2005	Бинюков ВА Бурлыкин НА	
9-10	10	УСМАНОВ Рафаэль	Астраханская обл.	1 юн	11.03.2004	Алтаяков РЭ	

Гл. судья, ВК



В.Н. Тодрик
(Орел)

Гл. секретарь, ВК

А.Ю. Плаутина
(Орел)



ОБЩЕРОССИЙСКАЯ ФЕДЕРАЦИЯ РУКОПАШНОГО БОЯ

Всероссийские соревнования по рукопашному бою (СМ №29250 в ЕКП на 2017г.)

28-30 декабря 2017 года

г. Орел

ПРОТОКОЛ ХОДА СОРЕВНОВАНИЙ

юноши 12-13 лет

Вес **42** кг

10 чел.

А

1	ФАДЕЕВ Илья	3 юн 02.12.2004	Белгородская обл.	1
9	ЧЕХ Артем	3 юн 22.12.2005	Курская обл.	4:1
5	ЧЕРЁМУШКИН Андрей	1 юн 13.08.2004	Тульская обл.	5
13				
3	ДРАНИЦЫН Михаил	2 юн 28.03.2004	Брянская обл.	3
11				
7	ТАРАСОВ Дмитрий	3 юн 15.12.2004	Липецкая обл.	7
15				

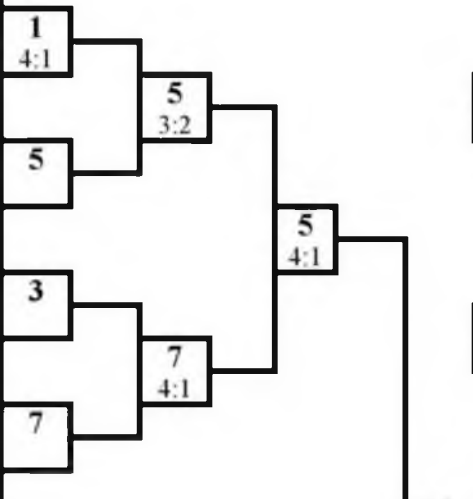

1 место

ЧЕРЁМУШКИН Андрей
Тульская обл.

2 место

КАРАПЕТЯН Азат
Липецкая обл.

Б

2	ГУРИНОВ Максим	1 юн 15.08.2004	Брянская обл.	2
10	УСМАНОВ Рафаэль	1 юн 11.03.2004	Астраханская обл.	4:1
6	КАРАПЕТЯН Азат	3 юн 04.02.2004	Липецкая обл.	6
14				
4	БАЛАНДИН Денис	1 юн 17.11.2005	Орловская обл.	4
12				
8	ЖЕЛТОВ Степан	3 юн 14.05.2005	Тульская обл.	8
16				

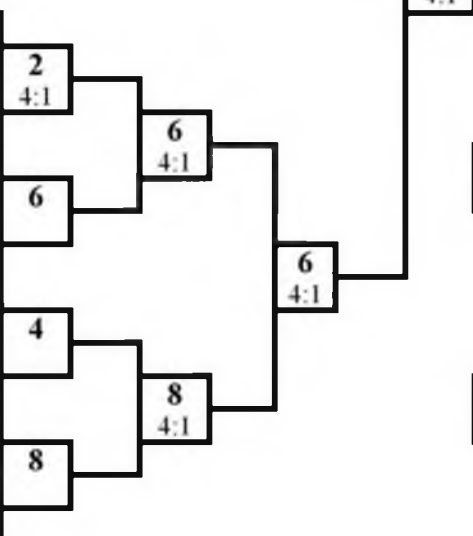

3 место

ТАРАСОВ Дмитрий
Липецкая обл.

3 место

ЖЕЛТОВ Степан
Тульская обл.

Гл. судья, ВК



В.Н. Тодрик
(Орел)

Гл. секретарь, ВК

А.Ю. Плаутина
(Орел)



ОБЩЕРОССИЙСКАЯ ФЕДЕРАЦИЯ РУКОПАШНОГО БОЯ

Всероссийские соревнования по рукопашному бою

(СМ №29250 в ЕКП на 2017г.)

28-30 декабря 2017 года

г. Орел

ПРОТОКОЛ ЛИЧНЫХ РЕЗУЛЬТАТОВ

юноши 12-13 лет

Вес **46** кг

11 чел.

Место	№ жр	Фамилия Имя	Команда	Разряд (звание)	Год рождения	Тренер	Примеч.
1	9	АЛЕХИН Артем	Курская обл.	1 юн	15.11.2004	Подгорный АВ	
2	8	ПАНКОВ Владислав	Курская обл.	2 юн	22.04.2005	Нестерова ТВ	
3	7	БАЛАЕВ Сатур	Брянская обл.	1 юн	20.12.2004	Арутюнян ВМ	
3	6	МАРУЩЕНКО Дмитрий	Курская обл.	3 юн	28.10.2005	Бинюков ВА Бурлыкин НА	
5	5	ЧЕРКАСОВ Андрей	Орловская обл.	3 юн	17.08.2004	Ивлев ЭВ	
5	4	ЖИВОДЕРОВ Виталий	Орловская обл.	3 юн	19.05.2005	Ивлев ЭВ	
7-8	2	ПАНТЮШИН Глеб	Брянская обл.	3 юн	19.08.2005	Жингалов АК	
7-8	11	МОЛОДЦОВ Максим	Тульская обл.	3 юн	28.07.2004	Герасименко ИА	
9-16	1	ЛАПИН Анатолий	Брянская обл.	3 юн	23.06.2004	Клишин ВВ	
9-16	10	СТАРЫХ Ярослав	Орловская обл.	2 юн	20.01.2005	Кирсанов АВ	
9-16	3	НИКУЛИН Данила	Брянская обл.	3 юн	26.07.2005	Жингалов АК	

Гл. судья, ВК

Гл. секретарь, ВК



В.Н. Тодрик
(Орел)

А.Ю. Плаутина
(Орел)



ОБЩЕРОССИЙСКАЯ ФЕДЕРАЦИЯ РУКОПАШНОГО БОЯ

Всероссийские соревнования по рукопашному бою (СМ №29250 в ЕКП на 2017г.)

28-30 декабря 2017 года

г. Орел

ПРОТОКОЛ ХОДА СОРЕВНОВАНИЙ

юноши 12-13 лет

Вес **46** кг

11 чел.

А

1	ЛАПИН Анатолий	3 юн 23.06.2004	Брянская обл.	9
9	АЛЕХИН Артем	1 юн 15.11.2004	Курская обл.	5:0 2,59
5	ЧЕРКАСОВ Андрей	3 юн 17.08.2004	Орловская обл.	5
13				
3	НИКУЛИН Данила	3 юн 26.07.2005	Брянская обл.	11
11	МОЛОДЦОВ Максим	3 юн 28.07.2004	Тульская обл.	4:1
7	БАЛАЕВ Симур	1 юн 20.12.2004	Брянская обл.	7
15				

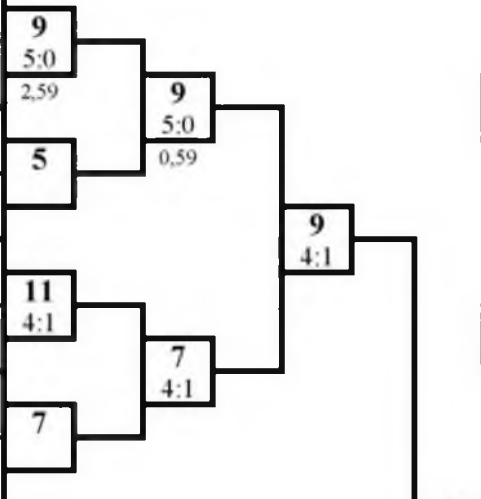

1 место

АЛЕХИН Артем

Курская обл.

2 место

ПАНКОВ Владислав

Курская обл.

Б

2	ПАНТЮШИН Глеб	3 юн 19.08.2005	Брянская обл.	2
10	СТАРЫХ Ярослав	2 юн 20.01.2005	Орловская обл.	5:0 1,45
6	МАРУЩЕНКО Дмитрий	3 юн 28.10.2005	Курская обл.	6
14				
4	ЖИВОДЕРОВ Виталий	3 юн 19.05.2005	Орловская обл.	4
12				
8	ПАНКОВ Владислав	2 юн 22.04.2005	Курская обл.	8
16				

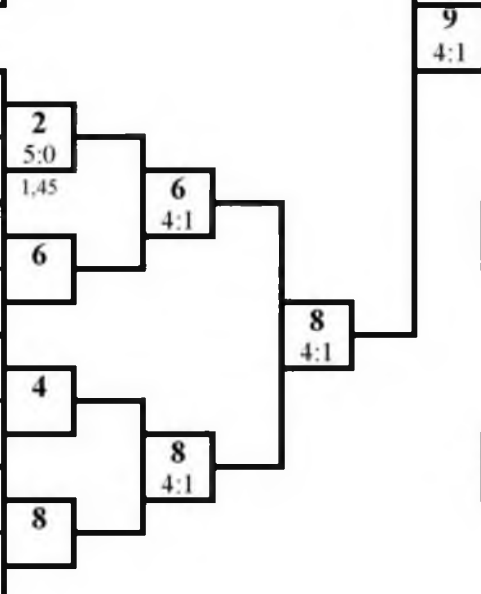

3 место

БАЛАЕВ Симур

Брянская обл.

3 место

МАРУЩЕНКО Дмитрий

Курская обл.

Гл. судья, ВК



В.И. Тодрик
(Орел)

Гл. секретарь, ВК

А.Ю. Плаутина
(Орел)



ОБЩЕРОССИЙСКАЯ ФЕДЕРАЦИЯ РУКОПАШНОГО БОЯ

Всероссийские соревнования по рукопашному бою
(СМ №29250 в ЕКП на 2017г.)

28-30 декабря 2017 года

г. Орел

ПРОТОКОЛ ЛИЧНЫХ РЕЗУЛЬТАТОВ

юноши 12-13 лет

Вес 50 кг

6 чел.

Место	№ жр	Фамилия Имя	Команда	Разряд (звание)	Год рождения	Тренер	Примеч.
1	4	СМЕЦКОЙ Александр	Курская обл.	2 юн	10.03.2004	Михайлов ОВ Конорев ВН	
2	1	ЧАЛКИН Иван	Орловская обл.	3 юн	20.03.2004	Ивлев ЭВ	
3	3	ЗАЙЦЕВ Владислав	Курская обл.	2 юн	18.09.2004	Нестерова ТВ	
3	2	ДРОНЯЕВ Александр	Орловская обл.	3 юн	22.07.2005	Ивлев ЭВ	
5	5	СКОГОРЕВ Вадим	Астраханская об.	1 юн	22.11.2004	Алтаяков РЭ	
6	6	КУИМОВ Алексей	Кировская обл.	2 юн	27.02.2005	Микрюков АЛ Микрюкова НН	

Гл. судья, ВК

Гл. секретарь, ВК



В.Н. Тодрик
(Орел)

А.Ю. Плаутина
(Орел)



ОБЩЕРОССИЙСКАЯ ФЕДЕРАЦИЯ РУКОПАШНОГО БОЯ

Всероссийские соревнования по рукопашному бою (СМ №29250 в ЕКП на 2017г.)

28-30 декабря 2017 года

г. Орел

ПРОТОКОЛ ХОДА СОРЕВНОВАНИЙ

юноши 12-13 лет

Вес **50** кг

6 чел.

А

1	ЧАЛКИН Иван	3 юн 20.03.2004	Орловская обл.
5	СКОГОРЕВ Вадим	1 юн 22.11.2004	Астраханская обл.
3	ЗАЙЦЕВ Владислав	2 юн 18.09.2004	Курская обл.
7			

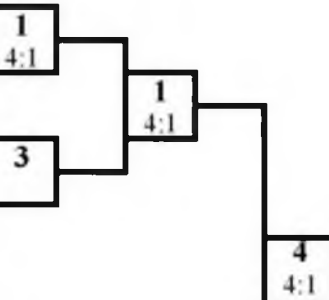

1 место

СМЕЦКОЙ Александр

Курская обл.

2 место

ЧАЛКИН Иван

Орловская обл.

Б

2	ДРОНЯЕВ Александр	3 юн 22.07.2005	Орловская обл.
6	КУИМОВ Алексей	2 юн 27.02.2005	Кировская обл.
4	СМЕЦКОЙ Александр	2 юн 10.03.2004	Курская обл.
8			

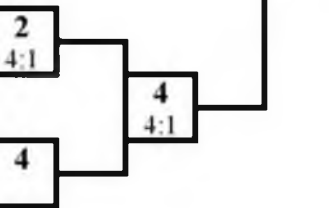

3 место

ЗАЙЦЕВ Владислав

Курская обл.

3 место

ДРОНЯЕВ Александр

Орловская обл.

Гл. судья ВК



В.Н. Тодрик
(Орел)

Гл. секретарь, ВК

А.Ю. Плаутина
(Орел)



ОБЩЕРОССИЙСКАЯ ФЕДЕРАЦИЯ РУКОПАШНОГО БОЯ

Всероссийские соревнования по рукопашному бою

(СМ №29250 в ЕКП на 2017г.)

28-30 декабря 2017 года

г. Орел

ПРОТОКОЛ ЛИЧНЫХ РЕЗУЛЬТАТОВ

юноши 12-13 лет

Вес 55 кг

10 чел.

Место	№ жр	Фамилия Имя	Команда	Разряд (звание)	Год рождения	Тренер	Примеч.
1	6	ПСЕНКОВ Кирилл	Орловская обл.	3 юн	21.04.2004	Ивлев ЭВ	
2	7	КОРОВИН Богдан	Липецкая обл.	3 юн	13.10.2005	Денисов ДО	
3	1	ПРОНИН Максим	Тульская обл.	1 юн	05.12.2004	Агафонов ВН	
3	4	ФЕДОСЕЙСКИЙ Владислав	Брянская обл.	1 юн	07.05.2004	Кузин АА	
5	10	ГОНЧАРОВ Артем	Курская обл.	1 юн	10.01.2004	Бинюков ВА Прудников СВ	
5	3	ФРОЛОВ Евгений	Тульская обл.	3 юн	18.02.2004	Агафонов ВН	
7-8	5	НЕСШКОВ Павел	Брянская обл.	2 юн	25.01.2005	Королев АН	
7-8	8	ШАЛЬНЕВ Никита	Липецкая обл.	3 юн	25.09.2004	Денисов ДО	
9-10	9	ТИТОВ Антон	Липецкая обл.	3 юн	07.09.2004	Фаустов СА	
9-10	2	ТРИШИН Павел	Тульская обл.	3 юн	25.02.2004	Агафонов ВН	

Гл. судья, ЕК



В.Н. Тодрик
(Орел)

Гл. секретарь, ВК

А.Ю. Плаутина
(Орел)



ОБЩЕРОССИЙСКАЯ ФЕДЕРАЦИЯ РУКОПАШНОГО БОЯ

Всероссийские соревнования по рукопашному бою (СМ №29250 в ЕКП на 2017г.)

28-30 декабря 2017 года

г. Орел

ПРОТОКОЛ ХОДА СОРЕВНОВАНИЙ

юноши 12-13 лет

Вес **55** кг

10 чел.

А

1	ПРОНИН Максим	1 юн 05.12.2004	Тульская обл.
9	ГИТОВ Антон	3 юн 07.09.2004	Липецкая обл.
5	НЕШКОВ Павел	2 юн 25.01.2005	Брянская обл.
13			
3	ФРОЛОВ Евгений	3 юн 18.02.2004	Тульская обл.
11			
7	КОРОВИН Богдан	3 юн 13.10.2005	Липецкая обл.
15			

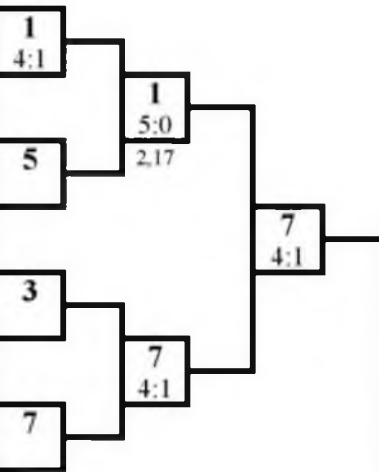

1 место

ПСЕНКОВ Кирилл
Орловская обл.

2 место

КОРОВИН Богдан
Липецкая обл.

Б

2	ТРИШИН Павел	3 юн 25.02.2004	Тульская обл.
10	ГОНЧАРОВ Артем	1 юн 10.01.2004	Курская обл.
6	ПСЕНКОВ Кирилл	3 юн 21.04.2004	Орловская обл.
14			
4	ФЕДОСЕЙСКИЙ Владислав	1 юн 07.05.2004	Брянская обл.
12			
8	ШАЛЬНЕВ Никита	3 юн 25.09.2004	Липецкая обл.
16			

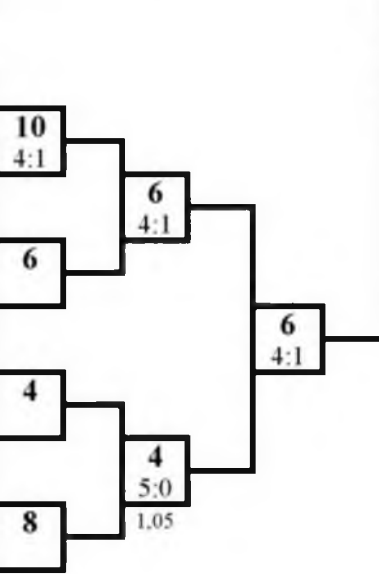

3 место

ПРОНИН Максим
Тульская обл.

3 место

ФЕДОСЕЙСКИЙ Владислав
Брянская обл.

Гл. судья ВК



В.Н. Тодрик
(Орел)

Гл. секретарь, ВК

А.Ю. Плаутина
(Орел)



ОБЩЕРОССИЙСКАЯ ФЕДЕРАЦИЯ РУКОПАШНОГО БОЯ

Всероссийские соревнования по рукопашному бою

(СМ №29250 в ЕКП на 2017г.)

28-30 декабря 2017 года

г. Орел

ПРОТОКОЛ ЛИЧНЫХ РЕЗУЛЬТАТОВ

юноши 12-13 лет

Вес 60 кг

9 чел.

Место	№ жр	Фамилия Имя	Команда	Разряд (звание)	Год рождения	Тренер	Примеч.
1	1	КАПУСТИН Данил	Белгородская обл	3 юн	29.07.2004	Волошко РИ	
2	8	ЗОЛОТАРЕВ Даниил	Орловская обл.	1 юн	27.02.2004	Носов СА	
3	3	АНИСИМОВ Юрий	Орловская обл.	1 юн	06.09.2004	Ивлев ЭВ	
3	6	МОСИН Савелий	Орловская обл.	3 юн	19.10.2004	Ивлев ЭВ	
5	5	БОБКИН Александр	Липецкая обл.	3 юн	18.11.2004	Фаустов СА	
5	4	ДМИТРИЕВ Максим	Липецкая обл.	3 юн	26.03.2005	Фаустов СА	
7-8	2	ЗЕНЧЕНКО Степан	Брянская обл.	2 юн	08.11.2004	Королев АН	
7-8	7	ПАВЛОВ Вячеслав	Липецкая обл.	3 юн	18.03.2004	Фаустов СА	
9	9	ГУЛЬКО Павел	Курская обл.	3 юн	24.11.2005	Митюнин СН	

Гл. судья, ВК



В.Н. Тодрик
(Орел)

Гл. секретарь, ВК

А.Ю. Плаутина
(Орел)



ОБЩЕРОССИЙСКАЯ ФЕДЕРАЦИЯ РУКОПАШНОГО БОЯ

**Всероссийские соревнования по рукопашному бою
(СМ №29250 в ЕКП на 2017г.)**

28-30 декабря 2017 года

г. Орел

ПРОТОКОЛ ХОДА СОРЕВНОВАНИЙ

юноши 12-13 лет

Вес **60** кг

9 чел.

А

1	КАПУСТИН Данил	3 юн 29.07.2004	Белгородская обл.
9	ГУЛЬКО Павел	3 юн 24.11.2005	Курская обл.
5	БОБКИН Александр	3 юн 18.11.2004	Липецкая обл.
13			
3	АНИСИМОВ Юрий	1 юн 06.09.2004	Орловская обл.
11			
7	ПАВЛОВ Вячеслав	3 юн 18.03.2004	Липецкая обл.
15			

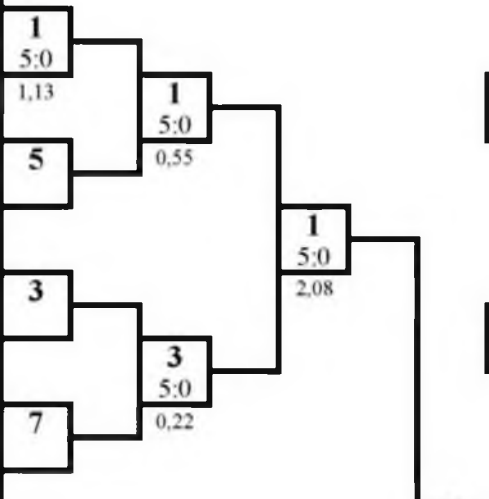

1 место

КАПУСТИН Данил
Белгородская обл.

2 место

ЗОЛОТАРЕВ Даниил
Орловская обл.

Б

2	ЗЕНЧЕНКО Степан	2 юн 08.11.2004	Брянская обл.
10			
6	МОСИН Савелий	3 юн 19.10.2004	Орловская обл.
14			
4	ДМИТРИЕВ Максим	3 юн 26.03.2005	Липецкая обл.
12			
8	ЗОЛОТАРЕВ Даниил	1 юн 27.02.2004	Орловская обл.
16			

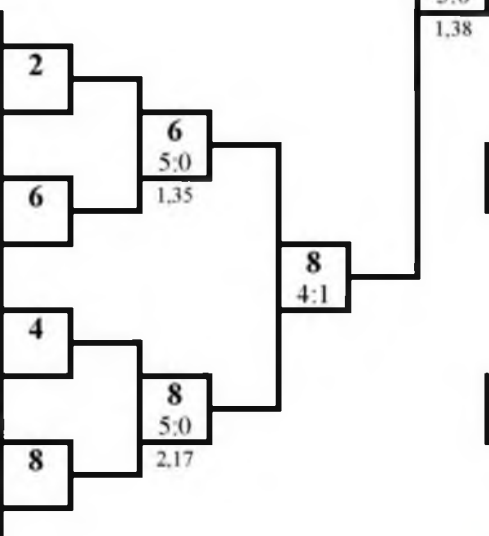

3 место

АНИСИМОВ Юрий
Орловская обл.

3 место

МОСИН Савелий
Орловская обл.

Гл. судья, ВК



И.Н. Тодрик
(Орел)

Гл. секретарь, ВК



А.Ю. Плаутина
(Орел)



ОБЩЕРОССИЙСКАЯ ФЕДЕРАЦИЯ РУКОПАШНОГО БОЯ

Всероссийские соревнования по рукопашному бою
(СМ №29250 в ЕКП на 2017г.)

28-30 декабря 2017 года

г. Орел

ПРОТОКОЛ ЛИЧНЫХ РЕЗУЛЬТАТОВ

юноши 12-13 лет

Вес **65** кг

6 чел.

Место	№ жр	Фамилия Имя	Команда	Разряд (звание)	Год рождения	Тренер	Примеч.
1	2	ПОЛОЗОВ Михаил	Липецкая обл.	3 юн	27.12.2003	Воротынцев ИН Качмазов АЗ Шишкин АВ	
2	5	САДОЯН Вячеслав	Курская обл.	2 юн	17.02.2004	Митюнин СН	
3	3	СЕЛИВЕРСТОВ Сергей	Липецкая обл.	3 юн	09.02.2004	Воротынцев ИН Качмазов АЗ Шишкин АВ	
3	4	САБИРОВ Дамир	Орловская обл.	2 юн	29.02.2004	Кирсанов АВ	
5	1	БАБЫНЬКИН Виктор	Брянская обл.	2 юн	03.12.2004	Баранова ТА Губенко ВВ	
5	6	ФАЙЗУЛЛОЕВ Исмаил	Астраханская обл.	1 юн	13.02.2004	Алтаяков РЭ	

Гл. судья, ВК

Гл. секретарь, ВК



В.Н. Тодрик
(Орел)

А.Ю. Плаутина
(Орел)



ОБЩЕРОССИЙСКАЯ ФЕДЕРАЦИЯ РУКОПАШНОГО БОЯ

Всероссийские соревнования по рукопашному бою (СМ №29250 в ЕКП на 2017г.)

28-30 декабря 2017 года

г. Орел

ПРОТОКОЛ ХОДА СОРЕВНОВАНИЙ

юноши 12-13 лет

Вес **65** кг

6 чел.

А

1	БАБЫНЬКИН Виктор	2 юн 03.12.2004	Брянская обл.
5	САДОЯН Вячеслав	2 юн 17.02.2004	Курская обл.
3	СЕЛИВЕРСТОВ Сергей	3 юн 09.02.2004	Липецкая обл.
7			

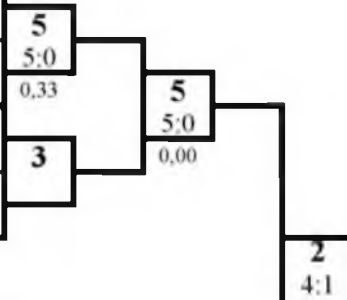

1 место

ПОЛОЗОВ Михаил

Липецкая обл.

Б

2	ПОЛОЗОВ Михаил	3 юн 27.12.2003	Липецкая обл.
6	ФАИЗУЛЛОЕВ Исмаил	1 юн 13.02.2004	Астраханская обл.
4	САБИРОВ Дамир	2 юн 29.02.2004	Орловская обл.
8			

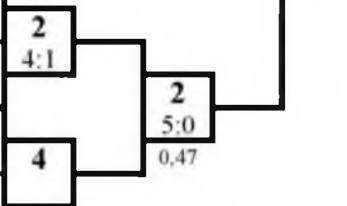

2 место

САДОЯН Вячеслав

Курская обл.

3 место

СЕЛИВЕРСТОВ Сергей

Липецкая обл.

3 место

САБИРОВ Дамир

Орловская обл.

Гл. судья, ВК



В.И. Тодрик
(Орел)

Гл. секретарь, ВК

А.Ю. Платина
(Орел)



ОБЩЕРОССИЙСКАЯ ФЕДЕРАЦИЯ РУКОПАШНОГО БОЯ

Всероссийские соревнования по рукопашному бою
(СМ №29250 в ЕКП на 2017г.)

28-30 декабря 2017 года

г. Орел

ПРОТОКОЛ ЛИЧНЫХ РЕЗУЛЬТАТОВ

юноши 12-13 лет

Вес 70 кг

6 чел.

Место	№ жр	Фамилия Имя	Команда	Разряд (звание)	Год рождения	Тренер	Примеч.
1	5	ПУДОВ Никита	Курская обл.	1 юн	15.04.2004	Нестерова ТВ	
2	4	СЕМИН Александр	Орловская обл.	1 юн	03.03.2004	Носов СА	
3	3	СМОЛЯКОВ Александр	Орловская обл.	3 юн	19.03.2004	Романов ВИ	
3	2	КОЗОДАЕВ Максим	Липецкая обл.	3 юн	21.03.2005	Денисов ДО	
5	1	ЛЫСАНОВ Эдуард	Смоленская обл.	3 юн	27.04.2004	Морозов АВ Миллер ЯВ	
6	6	БАЙТЕМИРОВ Наиль	Астраханская об.	2 юн	01.08.2004	Алтаяков РЭ	

Гл. судья, ВК

Гл. секретарь, ВК



В.Н. Тодрик
(Орел)

А.Ю. Плаутина
(Орел)



ОБЩЕРОССИЙСКАЯ ФЕДЕРАЦИЯ РУКОПАШНОГО БОЯ

Всероссийские соревнования по рукопашному бою (СМ №29250 в ЕКП на 2017г.)

28-30 декабря 2017 года

г. Орел

ПРОТОКОЛ ХОДА СОРЕВНОВАНИЙ

юноши 12-13 лет

Вес **70** кг

6 чел.

А

1	ЛЫСАНОВ Эдуард	3 юн 27.04.2004	Смоленская обл.
5	ПУДОВ Никита	1 юн 15.04.2004	Курская обл.
3	СМОЛЯКОВ Александр	3 юн 19.03.2004	Орловская обл.
7			

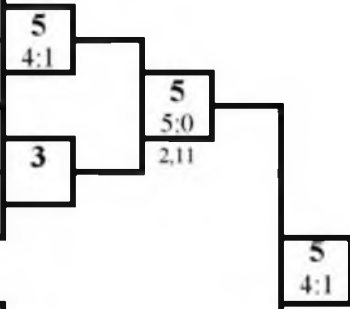

1 место

ПУДОВ Никита

Курская обл.

Б

2	КОЗОДАЕВ Максим	3 юн 21.03.2005	Липецкая обл.
6	БАЙТЕМИРОВ Наиль	2 юн 01.08.2004	Астраханская обл.
4	СЕМИН Александр	1 юн 03.03.2004	Орловская обл.
8			

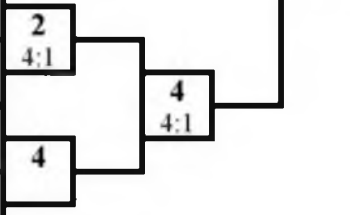

2 место

СЕМИН Александр

Орловская обл.

3 место

СМОЛЯКОВ Александр

Орловская обл.

3 место

КОЗОДАЕВ Максим

Липецкая обл.

Гл. судья, ВК



В.И. Тодрик
(Орел)

Гл. секретарь, ВК

А.Ю. Плаутина
(Орел)



ОБЩЕРОССИЙСКАЯ ФЕДЕРАЦИЯ РУКОПАШНОГО БОЯ

Всероссийские соревнования по рукопашному бою
(СМ №29250 в ЕКП на 2017г.)

28-30 декабря 2017 года

г. Орел

ПРОТОКОЛ ЛИЧНЫХ РЕЗУЛЬТАТОВ

юноши 12-13 лет

Вес **св70** кг

7 чел.

Место	№ жр	Фамилия Имя	Команда	Разряд (звание)	Год рождения	Тренер	Примеч.
1	5	ЛЕЖЕПЕКОВ Андрей	Орловская обл.	1 юн	20.11.2005	Носов СА	
2	6	ЖИДКИХ Илья	Курская обл.	3 юн	01.10.2004	Бинюков ВА Прудников СВ	
3	3	БОРЩЕВСКИЙ Сергей	Брянская обл.	3 юн	06.12.2005	Арутюнян ВМ	
3	4	ЩЕПИН Максим	Смоленская обл.	3 юн	10.10.2005	Миллер ЯВ Кочерыгин АА	
5	1	ГРИЩЕНКО Александр	Белгородская обл.	3 юн	12.12.2004	Волошко РИ	
5	2	ТЕРЕХОВ Александр	Орловская обл.	3 юн	07.05.2004	Ивлев ЭВ	
7	7	ИСЕНБУЛАТОВ Радмир	Астраханская обл.	1 юн	01.09.2005	Алтаяков РЭ	

Гл. судья, ВК

Гл. секретарь, ВК



В.Н. Тодрик
(Орел)

А.Ю. Плаутина
(Орел)



ОБЩЕРОССИЙСКАЯ ФЕДЕРАЦИЯ РУКОПАШНОГО БОЯ

Всероссийские соревнования по рукопашному бою (СМ №29250 в ЕКП на 2017г.)

28-30 декабря 2017 года

г. Орел

ПРОТОКОЛ ХОДА СОРЕВНОВАНИЙ

юноши 12-13 лет

Вес **св70** кг

7 чел.

А

1	ГРИЩЕНКО Александр	3 юн 12.12.2004	Белгородская обл.
5	ЛЕЖЕПЕКОВ Андрей	1 юн 20.11.2005	Орловская обл.
3	БОРЩЕВСКИЙ Сергей	3 юн 06.12.2005	Брянская обл.
7	ИСЕНБУЛАТОВ Радмир	1 юн 01.09.2005	Астраханская обл.

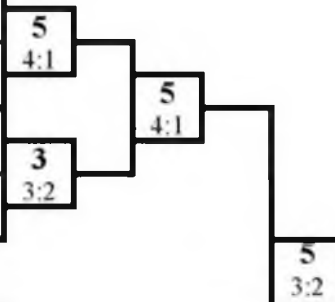

1 место

ЛЕЖЕПЕКОВ Андрей

Орловская обл.

Б

2	ТЕРЕХОВ Александр	3 юн 07.05.2004	Орловская обл.
6	ЖИДКИХ Илья	3 юн 01.10.2004	Курская обл.
4	ЩЕПИН Максим	3 юн 10.10.2005	Смоленская обл.
8			

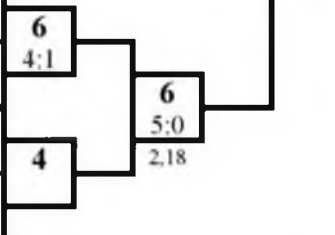

2 место

ЖИДКИХ Илья

Курская обл.

3 место

БОРЩЕВСКИЙ Сергей

Брянская обл.

3 место

ЩЕПИН Максим

Смоленская обл.

Гл. судья, ВК



В.Н. Тодрик
(Орел)

Гл. секретарь, ВК

А.Ю. Плаутина
(Орел)



ОБЩЕРОССИЙСКАЯ ФЕДЕРАЦИЯ РУКОПАШНОГО БОЯ

Всероссийские соревнования по рукопашному бою
(СМ №29250 в ЕКП на 2017г.)

28-30 декабря 2017 года

г. Орел

ПРОТОКОЛ ЛИЧНЫХ РЕЗУЛЬТАТОВ

девушки 12-13 лет

Вес **46** кг

5 чел.

Место	№ жр	Фамилия Имя	Команда	Разряд (звание)	Год рождения	Тренер	Примеч.
1	3	ЛОГАЧЕВА Мария	Орловская обл.	1 юн	16.12.2004	Клепов ЕА	
2	4	ФАДЕЕВА Алеся	Тульская обл.	2 юн	03.10.2004	Мешконогих АМ	
3	1	АФОНИНА Анастасия	Брянская обл.	3 юн	28.04.2004	Кузин АА	
3	2	ГУРИНОВА Ирина	Брянская обл.	3 юн	06.09.2005	Кузин АА	
5	5	БЕЛИК Ангелина	Смоленская обл.	3 юн	05.05.2004	Морозов АВ	

Гл. судья, ВК

Гл. секретарь, ВК



В.Н. Тодрик
(Орел)

А.Ю. Плаутина
(Орел)



ОБЩЕРОССИЙСКАЯ ФЕДЕРАЦИЯ РУКОПАШНОГО БОЯ

Всероссийские соревнования по рукопашному бою (СМ №29250 в ЕКП на 2017г.)

28-30 декабря 2017 года

г. Орел

ПРОТОКОЛ ХОДА СОРЕВНОВАНИЙ

девушки 12-13 лет

Вес **46** кг

5 чел.

А

1	АФОНИНА Анастасия	3 юн 28.04.2004	Брянская обл.
5	БЕЛИК Ангелина	3 юн 05.05.2004	Смоленская обл.
3	ЛОГАЧЕВА Мария	1 юн 16.12.2004	Орловская обл.
7			

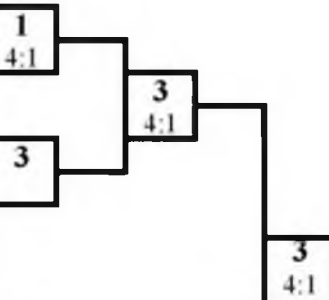

1 место

ЛОГАЧЕВА Мария

Орловская обл.

Б

2	ГУРИНОВА Ирина	3 юн 06.09.2005	Брянская обл.
6			
4	ФАДЕЕВА Алеся	2 юн 03.10.2004	Тульская обл.
8			

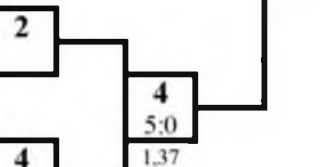

2 место

ФАДЕЕВА Алеся

Тульская обл.

3 место

АФОНИНА Анастасия

Брянская обл.

3 место

ГУРИНОВА Ирина

Брянская обл.

Гл. судья, ВК



В.Н. Тодрик
(Орел)

Гл. секретарь, ВК

А.Ю. Плаутина
(Орел)



ОБЩЕРОССИЙСКАЯ ФЕДЕРАЦИЯ РУКОПАШНОГО БОЯ

Всероссийские соревнования по рукопашному бою
(СМ №29250 в ЕКП на 2017г.)

28-30 декабря 2017 года

г. Орел

ПРОТОКОЛ ЛИЧНЫХ РЕЗУЛЬТАТОВ

девушки 12-13 лет

Вес 60 кг

5 чел.

Место	№ жр	Фамилия Имя	Команда	Разряд (звание)	Год рождения	Тренер	Примеч.
1	5	РИКУМ Полина	Курская обл.	2 юн	12.04.2005	Кудинов ЮА	
2	2	ИВАЩЕНКОВА Владлена	Брянская обл.	3 юн	05.02.2004	Королев АН	
3	3	КОЖЕВНИКОВА Полина	Брянская обл.	3 юн	06.05.2005	Клишин ВВ	
3	4	ШЕСТАКОВА Дарья	Орловская обл.	3 юн	27.05.2004	Чадин ВВ	
5	1	МАСЛОВА Анастасия	Смоленская обл.	3 юн	19.12.2004	Морозов АВ	

Гл. судья, ВК

Гл. секретарь, ВК



В.Н. Тодрик
(Орел)

А.Ю. Плаутина
(Орел)



ОБЩЕРОССИЙСКАЯ ФЕДЕРАЦИЯ РУКОПАШНОГО БОЯ

Всероссийские соревнования по рукопашному бою (СМ №29250 в ЕКП на 2017г.)

28-30 декабря 2017 года

г. Орел

ПРОТОКОЛ ХОДА СОРЕВНОВАНИЙ

девушки 12-13 лет

Вес **60** кг

5 чел.

А

1	МАСЛОВА Анастасия	3 юн 19.12.2004	Смоленская обл.	5
5	РИКУМ Полина	2 юн 12.04.2005	Курская обл.	4:1
3	КОЖЕВНИКОВА Полина	3 юн 06.05.2005	Брянская обл.	3
7				

1 место

РИКУМ Полина

Курская обл.

Б

2	ИВАЩЕНКОВА Владлена	3 юн 05.02.2004	Брянская обл.	2
6				
4	ШЕСТАКОВА Дарья	3 юн 27.05.2004	Орловская обл.	4
8				

2 место

ИВАЩЕНКОВА Владлена

Брянская обл.

3 место

КОЖЕВНИКОВА Полина

Брянская обл.

3 место

ШЕСТАКОВА Дарья

Орловская обл.

Гл. судья, ВК



В.Н. Тодрик
(Орел)

Гл. секретарь, ВК

А.Ю. Плаутина
(Орел)



ОБЩЕРОССИЙСКАЯ ФЕДЕРАЦИЯ РУКОПАШНОГО БОЯ

Всероссийские соревнования по рукопашному бою
(СМ №29250 в ЕКП на 2017г.)

28-30 декабря 2017 года

г. Орел

ПРОТОКОЛ ЛИЧНЫХ РЕЗУЛЬТАТОВ

юноши 14-15 лет

Вес **46** кг

7 чел.

Место	№ жр	Фамилия Имя	Команда	Разряд (звание)	Год рождения	Тренер	Примеч.
1	4	БОНДАРЕВ Игнат	Белгородская обл.	1 юн	04.11.2003	Доронин ЮА	
2	5	КУЗЬМИНОВ Павел	Брянская обл.	1 юн	28.09.2003	Королев АН	
3	3	КАРАЧЕВЦЕВ Кирилл	Курская обл.	2 юн	17.02.2003	Кудинов ЮА	
3	2	АЛЕКСАНДРОВ Илья	Брянская обл.	2 юн	08.12.2003	Арутюнян ВМ	
5	1	БАГОМЕДОВ Магомед	Тульская обл.	2 юн	28.06.2003	Багомедов РМ	
6-7	6	МОСЯКИН Руслан	Тамбовская обл.	1 юн	15.01.2002	Ступаков ВИ	
6-7	7	МИТЮРЕВ Савелий	Смоленская обл.	2 юн	22.08.2002	Морозов АВ	

Гл. судья, ВК

Гл. секретарь, ВК



В.Н. Тодрик
(Орел)

А.Ю. Плаутина
(Орел)



ОБЩЕРОССИЙСКАЯ ФЕДЕРАЦИЯ РУКОПАШНОГО БОЯ

Всероссийские соревнования по рукопашному бою (СМ №29250 в ЕКП на 2017г.)

28-30 декабря 2017 года

г. Орел

ПРОТОКОЛ ХОДА СОРЕВНОВАНИЙ

юноши 14-15 лет

Вес **46** кг

7 чел.

А

1	БАГОМЕДОВ Магомед	2 юн 28.06.2003	Тульская обл.
5	КУЗЬМИНОВ Павел	1 юн 28.09.2003	Брянская обл.
3	КАРАЧЕВЦЕВ Кирилл	2 юн 17.02.2003	Курская обл.
7	МИТЮРЕВ Савелий	2 юн 22.08.2002	Смоленская обл.

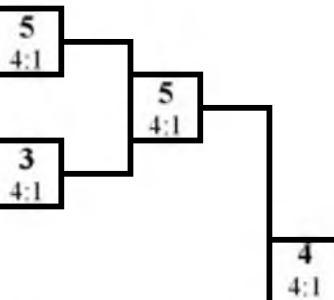

1 место

БОНДАРЕВ Игнат

Белгородская обл.

Б

2	АЛЕКСАНДРОВ Илья	2 юн 08.12.2003	Брянская обл.
6	МОСЯКИН Руслан	1 юн 15.01.2002	Тамбовская обл.
4	БОНДАРЕВ Игнат	1 юн 04.11.2003	Белгородская обл.
8			

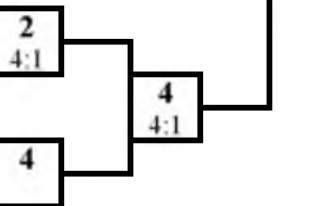

2 место

КУЗЬМИНОВ Павел

Брянская обл.

3 место

КАРАЧЕВЦЕВ Кирилл

Курская обл.

3 место

АЛЕКСАНДРОВ Илья

Брянская обл.

Гл. судья, ВК



В.Н. Тодрик
(Орел)

Гл. секретарь, ВК

А.Ю. Плаутина
(Орел)



ОБЩЕРОССИЙСКАЯ ФЕДЕРАЦИЯ РУКОПАШНОГО БОЯ

Всероссийские соревнования по рукопашному бою
(СМ №29250 в ЕКП на 2017г.)

28-30 декабря 2017 года

г. Орел

ПРОТОКОЛ ЛИЧНЫХ РЕЗУЛЬТАТОВ

юноши 14-15 лет

Вес 50 кг

7 чел.

Место	№ жр	Фамилия Имя	Команда	Разряд (звание)	Год рождения	Тренер	Примеч.
1	1	ГРОШЕВ Владислав	Орловская обл.	1	14.10.2002	Носов СА	
2	6	ГОРБАЧЕВ Владислав	Курская обл.	2 юн	02.02.2003	Митюнин СН	
3	3	ШЛЯПЦЕВ Вячеслав	Курская обл.	1 юн	19.10.2003	Красеньков АВ	
3	4	МУХИН Станислав	Курская обл.	2 юн	18.11.2003	Нестерова ТВ	
5	5	ЮРКОВ Александр	Курская обл.	2 юн	03.04.2003	Кудинов ЮА	
5	2	МЕРЗОЯН Артем	Курская обл.	3	01.08.2002	Намалован ДД	
7	7	МАЛЬШАКОВ Дмитрий	Кировская обл.	3	22.11.2002	Микрюков АЛ Микрюкова НН	

Гл. судья, ВК

Гл. секретарь, ВК



В.Н. Тодрик
(Орел)

А.Ю. Плаутина
(Орел)



ОБЩЕРОССИЙСКАЯ ФЕДЕРАЦИЯ РУКОПАШНОГО БОЯ

Всероссийские соревнования по рукопашному бою (СМ №29250 в ЕКП на 2017г.)

28-30 декабря 2017 года

г. Орел

ПРОТОКОЛ ХОДА СОРЕВНОВАНИЙ

юноши 14-15 лет

Вес **50** кг

7 чел.

А

1	ГРОШЕВ Владислав	1 14.10.2002	Орловская обл.
5	ЮРКОВ Александр	2 юн 03.04.2003	Курская обл.
3	ШЛЯПЦЕВ Вячеслав	1 юн 19.10.2003	Курская обл.
7	МАЛЬШАКОВ Дмитрий	3 22.11.2002	Кировская обл.

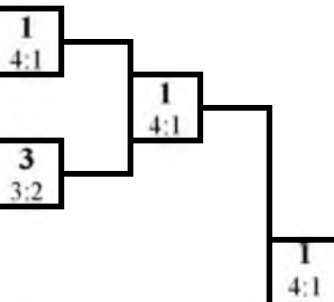

1 место

ГРОШЕВ Владислав
Орловская обл.

Б

2	МЕРЗОЯН Артем	3 01.08.2002	Курская обл.
6	ГОРБАЧЕВ Владислав	2 юн 02.02.2003	Курская обл.
4	МУХИН Станислав	2 юн 18.11.2003	Курская обл.
8			

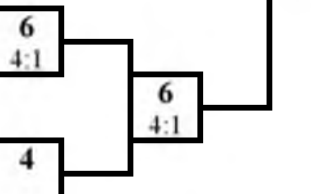

2 место

ГОРБАЧЕВ Владислав
Курская обл.

3 место

ШЛЯПЦЕВ Вячеслав
Курская обл.

3 место

МУХИН Станислав
Курская обл.

Гл. судья, БК



В.Н. Тодрик
(Орел)

Гл. секретарь, ВК

А.Ю. Плаутина
(Орел)



ОБЩЕРОССИЙСКАЯ ФЕДЕРАЦИЯ РУКОПАШНОГО БОЯ

Всероссийские соревнования по рукопашному бою (СМ №29250 в ЕКП на 2017г.)

28-30 декабря 2017 года

г. Орел

ПРОТОКОЛ ЛИЧНЫХ РЕЗУЛЬТАТОВ

юноши 14-15 лет

Вес 55 кг

8 чел.

Место	№ жр	Фамилия Имя	Команда	Разряд (звание)	Год рождения	Тренер	Примеч.
1	7	КАПКОВ Константин	Тульская обл.	1	08.02.2002	Герасименко ИА	
2	8	ТАРАСОВ Кирилл	Курская обл.	1 юн	01.10.2002	Нестерова ТВ	
3	1	ГЮЛАЛЫЕВ Эльяр	Брянская обл.	1 юн	26.08.2002	Клишин ВВ	
3	2	МУРАТОВ Владислав	Брянская обл.	1 юн	16.10.2003	Королев АН	
5	3	СЕМИКИН Игорь	Брянская обл.	1 юн	17.06.2003	Королев АН	
5	4	АНОХОВ Иван	Брянская обл.	2 юн	29.01.2003	Королев АН	
7-8	5	БУТОВ Сергей	Липецкая обл.	2 юн	08.07.2003	Воротынцев ИН Качмазов АЗ Шишкин АВ	
7-8	6	ТЕРЕНТЕЕВСКИЙ Александр	Липецкая обл.	2 юн	27.09.2002	Воротынцев ИН Качмазов АЗ Шишкин АВ	

Гл. судья, ВК

Гл. секретарь, ВК



В.Н. Тодрик
(Орел)

А.Ю. Плаутина
(Орел)



ОБЩЕРОССИЙСКАЯ ФЕДЕРАЦИЯ РУКОПАШНОГО БОЯ

**Всероссийские соревнования по рукопашному бою
(СМ №29250 в ЕКП на 2017г.)**

28-30 декабря 2017 года

г. Орел

ПРОТОКОЛ ХОДА СОРЕВНОВАНИЙ

юноши 14-15 лет

Вес **55** кг

8 чел.

А

1	ГЮЛАЛЫЕВ Эльяр	1 юн 26.08.2002	Брянская обл.
5	БУТОВ Сергей	2 юн 08.07.2003	Липецкая обл.
3	СЕМИКИН Игорь	1 юн 17.06.2003	Брянская обл.
7	КАПКОВ Константин	1 08.02.2002	Тульская обл.

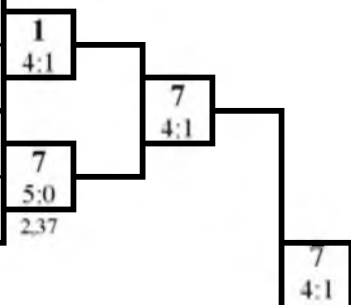

1 место

КАПКОВ Константин

Тульская обл.

Б

2	МУРАТОВ Владислав	1 юн 16.10.2003	Брянская обл.
6	ТЕРЕНТЕЕВСКИ Й	2 юн 27.09.2002	Липецкая обл.
4	АНОХОВ Иван	2 юн 29.01.2003	Брянская обл.
8	ТАРАСОВ Кирилл	1 юн 01.10.2002	Курская обл.

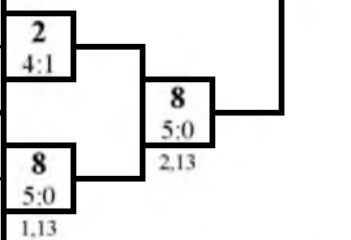

2 место

ТАРАСОВ Кирилл

Курская обл.

3 место

ГЮЛАЛЫЕВ Эльяр

Брянская обл.

3 место

МУРАТОВ Владислав

Брянская обл.

Гл. судья, ВК



В.Н. Тодрик
(Орел)

Гл. секретарь, ВК

А.Ю. Плаутина
(Орел)



ОБЩЕРОССИЙСКАЯ ФЕДЕРАЦИЯ РУКОПАШНОГО БОЯ

Всероссийские соревнования по рукопашному бою

(СМ №29250 в ЕКП на 2017г.)

28-30 декабря 2017 года

г. Орел

ПРОТОКОЛ ЛИЧНЫХ РЕЗУЛЬТАТОВ

юноши 14-15 лет

Вес 60 кг

12 чел.

Место	№ жр	Фамилия Имя	Команда	Разряд (звание)	Год рождения	Тренер	Примеч.
1	4	ЕЖЕЛЕНКО Андрей	Белгородская обл	2 юн	21.08.2002	Доронин ЮА	
2	1	ПУЗЫРЕВСКИЙ Владимир	Брянская обл.	1 юн	07.07.2003	Клишин ВВ	
3	7	ПАВЛОВ Никита	Брянская обл.	1 юн	20.07.2002	Королев АН	
3	6	ПАСТУШЕНКО Михаил	Орловская обл.	3	07.02.2002	Носов СА	
5	5	СУХОВ Иван	Липецкая обл.	2 юн	16.05.2003	Коростинский ВН	
5	8	БЫЧКОВ Евгений	Курская обл.	1 юн	09.07.2003	Бинюков ВА Прудников СВ	
7-8	2	БЕЛЫК Александр	Брянская обл.	2 юн	14.03.2003	Арутюнян ВМ	
7-8	11	МИКАИЛОВ Карим	Курская обл.	1 юн	10.09.2002	Бинюков ВА Прудников СВ	
9-12	9	ШАМИН Семен	Курская обл.	2 юн	19.11.2003	Митюнин СН	
9-12	10	ЗАЙЦЕВ Никита	Московская обл.	2	12.11.2003	Политаев П	
9-12	3	БЕЛОСОХОВ Прохор	Орловская обл.	1 юн	30.06.2002	Борисюк МТ	
9-12	12	САДРЕТДИНОВ Ильнур	Респ. Башкортост	1	29.10.2002	Мартынов ВН	

Гл. судья, ВК

Гл. секретарь, ВК



В.Н. Тодрик
(Орел)

А.Ю. Плаутина
(Орел)



ОБЩЕРОССИЙСКАЯ ФЕДЕРАЦИЯ РУКОПАШНОГО БОЯ

Всероссийские соревнования по рукопашному бою (СМ №29250 в ЕКП на 2017г.)

28-30 декабря 2017 года

г. Орел

ПРОТОКОЛ ХОДА СОРЕВНОВАНИЙ

юноши 14-15 лет

Вес **60** кг

12 чел.

А

1	ПУЗЫРЕВСКИЙ Владимир	1 юн 07.07.2003	Брянская обл.	1
9	ШАМИН Семен	2 юн 19.11.2003	Курская обл.	4:1
5	СУХОВ Иван	2 юн 16.05.2003	Липецкая обл.	5
13				
3	БЕЛОСОХОВ Проход	1 юн 30.06.2002	Орловская обл.	11
11	МИКАИЛОВ Карим	1 юн 10.09.2002	Курская обл.	4:1
7	ПАВЛОВ Никита	1 юн 20.07.2002	Брянская обл.	7
15				

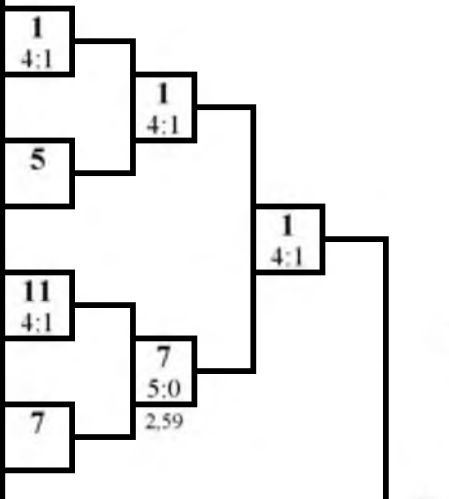

1 место

ЕЖЕЛЕНКО Андрей
Белгородская обл.

2 место

ПУЗЫРЕВСКИЙ Владимир
Брянская обл.

Б

2	БЕЛЫК Александр	2 юн 14.03.2003	Брянская обл.	2
10	ЗАЙЦЕВ Никита	2 12.11.2003	Московская обл.	4:1
6	ПАСТУШЕНКО Михаил	3 07.02.2002	Орловская обл.	6
14				
4	ЕЖЕЛЕНКО Андрей	2 юн 21.08.2002	Белгородская обл.	4
12	САДРЕТДИНОВ Ильнур	1 29.10.2002	Респ. Башкортостан	4:1
8	БЫЧКОВ Евгений	1 юн 09.07.2003	Курская обл.	8
16				

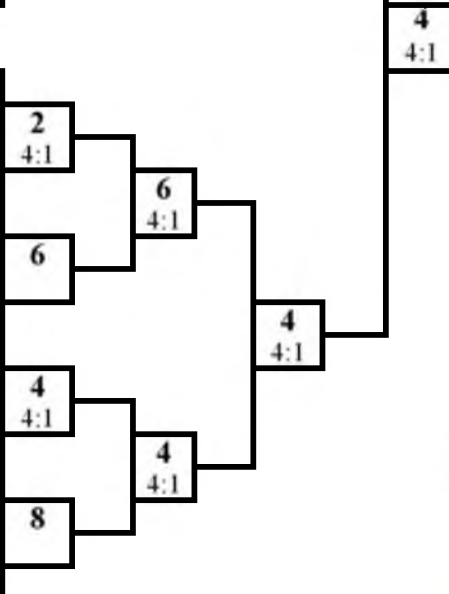

3 место

ПАВЛОВ Никита
Брянская обл.

3 место

ПАСТУШЕНКО Михаил
Орловская обл.

Гл. судья, ВК



В.Н. Тодрик
(Орел)

Гл. секретарь, ВК

А.Ю. Плаутина
(Орел)



ОБЩЕРОССИЙСКАЯ ФЕДЕРАЦИЯ РУКОПАШНОГО БОЯ

Всероссийские соревнования по рукопашному бою

(СМ №29250 в ЕКП на 2017г.)

28-30 декабря 2017 года

г. Орел

ПРОТОКОЛ ЛИЧНЫХ РЕЗУЛЬТАТОВ

юноши 14-15 лет

Вес 65 кг

13 чел.

Место	№ жр	Фамилия Имя	Команда	Разряд (звание)	Год рождения	Тренер	Примеч.
1	2	ПОПОВ Ярослав	Липецкая обл.	2 юн	02.05.2002	Воротынцеv ИН Качмазов АЗ Шишкин АВ	
2	13	ОМАРАСХАБОВ Мухаммаднуби	Курская обл.	1 юн	09.09.2002	Бинюков ВА Прудников СВ	
3	11	ПРУДНИКОВ Никита	Курская обл.	1 юн	13.02.2003	Бинюков ВА Прудников СВ	
3	12	ВОХМЯКОВ Егор	Курская обл.	2 юн	27.04.2002	Намалован ДД	
5	1	САЙНАРОЕВ Хамзат	Орловская обл.	3	03.09.2003	Клепов ЕА	
5	6	ВОРОПАЕВ Максим	Брянская обл.	1 юн	26.07.2002	Королев АН	
7-8	7	ЖИЛЯКОВ Илья	Липецкая обл.	2 юн	04.11.2002	Воротынцеv ИН Качмазов АЗ Шишкин АВ	
7-8	8	ТАХРАН Осман	Липецкая обл.	2 юн	13.05.2003	Фаустов СА	
9-13	9	КУКИН Игорь	Липецкая обл.	2 юн	20.07.2003	Коростинский ВН	
9-13	10	СОЛОВЬЕВ Владислав	Орловская обл.	1	14.06.2002	Носов СА	
9-13	3	КРАСИТЬКОВ Андрей	Липецкая обл.	2 юн	19.05.2002	Воротынцеv ИН Качмазов АЗ Шишкин АВ	
9-13	4	МИЗГУЛИН Михаил	Липецкая обл.	2 юн	24.08.2002	Воротынцеv ИН Качмазов АЗ Шишкин АВ	
9-13	5	СОРОКИН Роман	Липецкая обл.	2 юн	05.08.2003	Воротынцеv ИН Качмазов АЗ Шишкин АВ	

Гл. судья, ВК



В.Н. Тодрик
(Орел)

Гл. секретарь, ВК

А.Ю. Плаутина
(Орел)



ОБЩЕРОССИЙСКАЯ ФЕДЕРАЦИЯ РУКОПАШНОГО БОЯ

Всероссийские соревнования по рукопашному бою (СМ №29250 в ЕКП на 2017г.)

28-30 декабря 2017 года

г. Орел

ПРОТОКОЛ ХОДА СОРЕВНОВАНИЙ

юноши 14-15 лет

Вес **65** кг

13 чел.

А

1	САИНАРОЕВ Хамзат	3 03.09.2003	Орловская обл.
9	КУКИН Игорь	2 юн 20.07.2003	Липецкая обл.
5	СОРОКИН Роман	2 юн 05.08.2003	Липецкая обл.
13	ОМАРАСХАБОВ Мухамаднаби	1 юн 09.09.2002	Курская обл.
3	КРАСИНЬКОВ Андрей	2 юн 19.05.2002	Липецкая обл.
11	ПРУДНИКОВ Никита	1 юн 13.02.2003	Курская обл.
7	ЖИЛЯКОВ Илья	2 юн 04.11.2002	Липецкая обл.
15			

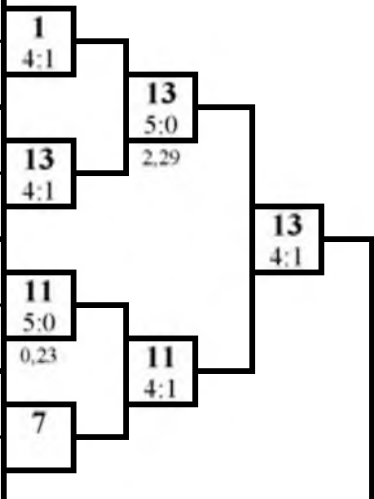

1 место

ПОПОВ Ярослав
Липецкая обл.

2 место

ОМАРАСХАБОВ Мухамаднаби
Курская обл.

Б

2	ПОПОВ Ярослав	2 юн 02.05.2002	Липецкая обл.
10	СОЛОВЬЕВ Владислав	1 14.06.2002	Орловская обл.
6	ВОРОПАЕВ Максим	1 юн 26.07.2002	Брянская обл.
14			
4	МИЗГУЛИН Михаил	2 юн 24.08.2002	Липецкая обл.
12	ВОХМЯКОВ Егор	2 юн 27.04.2002	Курская обл.
8	ТАХРАН Осман	2 юн 13.05.2003	Липецкая обл.
16			

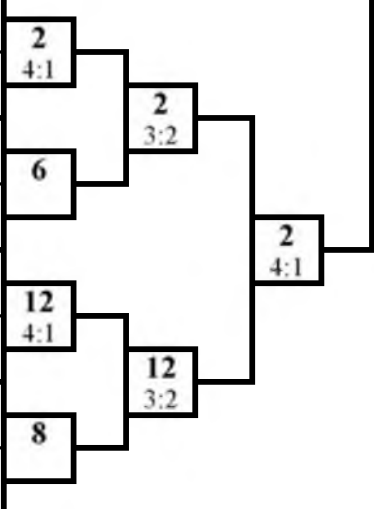

3 место

ПРУДНИКОВ Никита
Курская обл.

3 место

ВОХМЯКОВ Егор
Курская обл.

Гл. судья, ВК



В.Н. Тодрик
(Орел)

Гл. секретарь, ВК

А.Ю. Плаутина
(Орел)



ОБЩЕРОССИЙСКАЯ ФЕДЕРАЦИЯ РУКОПАШНОГО БОЯ

Всероссийские соревнования по рукопашному бою
(СМ №29250 в ЕКП на 2017г.)

28-30 декабря 2017 года

г. Орел

ПРОТОКОЛ ЛИЧНЫХ РЕЗУЛЬТАТОВ

юноши 14-15 лет

Вес 70 кг

7 чел.

Место	№ жр	Фамилия Имя	Команда	Разряд (звание)	Год рождения	Тренер	Примеч.
1	3	МАМЕДОВ Мурад	Орловская обл.	2 юн	22.07.2002	Асхабов ВТ	
2	2	ГОРОХОВ Александр	Брянская обл.	1	18.04.2002	Королев АН	
3	5	КРОПОТОВ Алексей	Липецкая обл.	2 юн	24.01.2002	Воротынцев ИН Качмазов АЗ Шишкин АВ	
3	4	МАЦЕЛЮК Денис	Липецкая обл.	2 юн	05.10.2002	Денисов ДО	
5	7	ШВЫКИН Егор	Тульская обл.	2 юн	14.01.2002	Герасименко ИА	
5	6	ПАНКОВ Владимир	Липецкая обл.	2 юн	01.10.2003	Воротынцев ИН Качмазов АЗ Шишкин АВ	
7	1	СЕРГЕЕВ Даниил	Брянская обл.	2 юн	22.11.2002	Арутюнян ВМ	

Гл. судья, ВК

В.Н. Тодрик
(Орел)

Гл. секретарь, ВК

А.Ю. Плаутина
(Орел)





ОБЩЕРОССИЙСКАЯ ФЕДЕРАЦИЯ РУКОПАШНОГО БОЯ

Всероссийские соревнования по рукопашному бою (СМ №29250 в ЕКП на 2017г.)

28-30 декабря 2017 года

г. Орел

ПРОТОКОЛ ХОДА СОРЕВНОВАНИЙ

юноши 14-15 лет

Вес **70** кг

7 чел.

А

1	СЕРГЕЕВ Даниил	2 юн 22.11.2002	Брянская обл.
5	КРОПОТОВ Алексей	2 юн 24.01.2002	Липецкая обл.
3	МАМЕДОВ Мурад	2 юн 22.07.2002	Орловская обл.
7	ШВЫКИН Егор	2 юн 14.01.2002	Тульская обл.

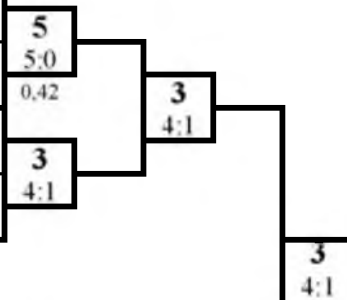

1 место

МАМЕДОВ Мурад

Орловская обл.

Б

2	ГОРОХОВ Александр	1 18.04.2002	Брянская обл.
6	ПАНКОВ Владимир	2 юн 01.10.2003	Липецкая обл.
4	МАЦЕЛЮК Денис	2 юн 05.10.2002	Липецкая обл.
8			

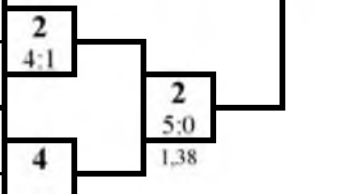

2 место

ГОРОХОВ Александр

Брянская обл.

3 место

КРОПОТОВ Алексей

Липецкая обл.

3 место

МАЦЕЛЮК Денис

Липецкая обл.

Гл. судья, ВК



В.Н. Тослик
(Орел)

Гл. секретарь, ВК

А.Ю. Плаутина
(Орел)



ОБЩЕРОССИЙСКАЯ ФЕДЕРАЦИЯ РУКОПАШНОГО БОЯ

Всероссийские соревнования по рукопашному бою
(СМ №29250 в ЕКП на 2017г.)

28-30 декабря 2017 года

г. Орел

ПРОТОКОЛ ЛИЧНЫХ РЕЗУЛЬТАТОВ

юноши 14-15 лет

Вес 75 кг

6 чел.

Место	№ жр	Фамилия Имя	Команда	Разряд (звание)	Год рождения	Тренер	Примеч.
1	2	СОКОЛОВ Александр	Липецкая обл.	2 юн	01.09.2003	Воротынцеv ИИИ Качмазов АЗ Шишкин АВ	
2	3	ТАРАН Никита	Курская обл.	1 юн	24.01.2002	Красеньков АВ	
3	1	ДУДИИ Дмитрий	Белгородская обл.	1 юн	18.02.2002	Доронин ЮА	
3	4	ФИЛИИ Иван	Орловская обл.	3	02.02.2003	Носов СА	
5	6	АЛЕРОВЕВ Ваха	Астраханская обл.	1 юн	11.03.2002	Алтаяков РЭ	
6	5	ПЕРШИН Алексей	Смоленская обл.	2 юн	27.09.2002	Морозов АВ Миллер ЯВ	

Гл. судья, ВК

Гл. секретарь, ВК



В.И. Тодрик
(Орел)

А.Ю. Плаутина
(Орел)



ОБЩЕРОССИЙСКАЯ ФЕДЕРАЦИЯ РУКОПАШНОГО БОЯ

Всероссийские соревнования по рукопашному бою (СМ №29250 в ЕКП на 2017г.)

28-30 декабря 2017 года

г. Орел

ПРОТОКОЛ ХОДА СОРЕВНОВАНИЙ

юноши 14-15 лет

Вес **75** кг

6 чел.

А

1	ДУДИН Дмитрий	1 юн 18.02.2002	Белгородская обл.
5	ПЕРШИН Алексей	2 юн 27.09.2002	Смоленская обл.
3	ТАРАН Никита	1 юн 24.01.2002	Курская обл.
7			

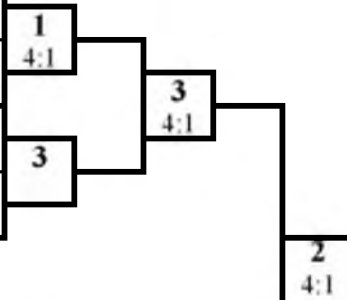

1 место

СОКОЛОВ Александр

Липецкая обл.

2 место

ТАРАН Никита

Курская обл.

Б

2	СОКОЛОВ Александр	2 юн 01.09.2003	Липецкая обл.
6	АЛЕРОВЕВ Ваха	1 юн 11.03.2002	Астраханская обл.
4	ФИЛИН Иван	3 02.02.2003	Орловская обл.
8			

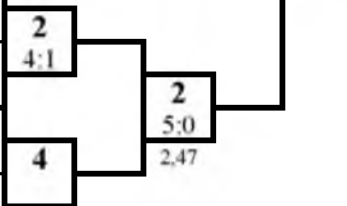

3 место

ДУДИН Дмитрий

Белгородская обл.

3 место

ФИЛИН Иван

Орловская обл.

Гл. судья ВК



Г.Н. Тодрик
(Орел)

Гл. секретарь, ВК

А.Ю. Плаутина
(Орел)



ОБЩЕРОССИЙСКАЯ ФЕДЕРАЦИЯ РУКОПАШНОГО БОЯ

Всероссийские соревнования по рукопашному бою

(СМ №29250 в ЕКП на 2017г.)

28-30 декабря 2017 года

г. Орел

ПРОТОКОЛ ЛИЧНЫХ РЕЗУЛЬТАТОВ

юноши 14-15 лет

Вес **св75** кг

10 чел.

Место	№ жр	Фамилия Имя	Команда	Разряд (звание)	Год рождения	Тренер	Примеч.
1	6	САФОНОВ Даниил	Курская обл.	1 юн	25.02.2002	Нестерова ТВ	
2	1	ЕФРЕМОВ Никита	Брянская обл.	2 юн	19.06.2002	Клишин ВВ	
3	7	СЕЛИХОВ Максим	Курская обл.	1 юн	11.08.2003	Нестерова ТВ	
3	8	ДЕЕВ Илья	Московская обл.	2	26.09.2003	Полигаев П	
5	5	ГОНЧАРОВ Никита	Липецкая обл.	2 юн	07.12.2002	Фаустов СА	
5	2	АНЦУПОВ Иван	Орловская обл.	2 юн	22.07.2003	Клепов ЕА	
7-8	3	ПАВЛОВ Григорий	Орловская обл.	2 юн	18.04.2002	Ивлев ЭВ	
7-8	4	ЗАЙЦЕВ Антон	Липецкая обл.	2 юн	10.03.2003	Фаустов СА	
9-10	9	ЛАЗАРЕВ Сергей	Курская обл.	1 юн	26.01.2003	Бинюков ВА Прудников СВ	
9-10	10	МУЛАМБЕТОВ Денис	Астраханская обл.	2 юн	11.01.2002	Алтаяков РЭ	

Гл. судья, ВК

Гл. секретарь, ВК



В.Н. Тодрик
(Орел)

А.Ю. Плаутина
(Орел)



ОБЩЕРОССИЙСКАЯ ФЕДЕРАЦИЯ РУКОПАШНОГО БОЯ

Всероссийские соревнования по рукопашному бою (СМ №29250 в ЕКП на 2017г.)

28-30 декабря 2017 года

г. Орел

ПРОТОКОЛ ХОДА СОРЕВНОВАНИЙ

юноши 14-15 лет

Вес **св75** кг

10 чел.

А

1	ЕФРЕМОВ Никита	2 юн 19.06.2002	Брянская обл.
9	ЛАЗАРЕВ Сергей	1 юн 26.01.2003	Курская обл.
5	ГОНЧАРОВ Никита	2 юн 07.12.2002	Липецкая обл.
13			
3	ПАВЛОВ Григорий	2 юн 18.04.2002	Орловская обл.
11			
7	СЕЛИХОВ Максим	1 юн 11.08.2003	Курская обл.
15			

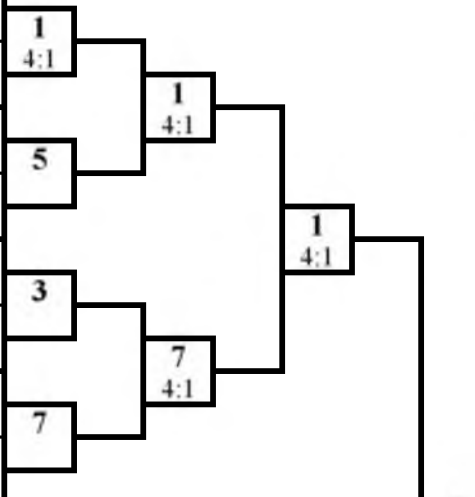

1 место

САФОНОВ Даниил

Курская обл.

2 место

ЕФРЕМОВ Никита

Брянская обл.

Б

2	АНЦУПОВ Иван	2 юн 22.07.2003	Орловская обл.
10	МУЛАМБЕТО В	2 юн 11.01.2002	Астраханская обл.
6	САФОНОВ Даниил	1 юн 25.02.2002	Курская обл.
14			
4	ЗАИЦЕВ Антон	2 юн 10.03.2003	Липецкая обл.
12			
8	ДЕЕВ Илья	2 26.09.2003	Московская обл.
16			

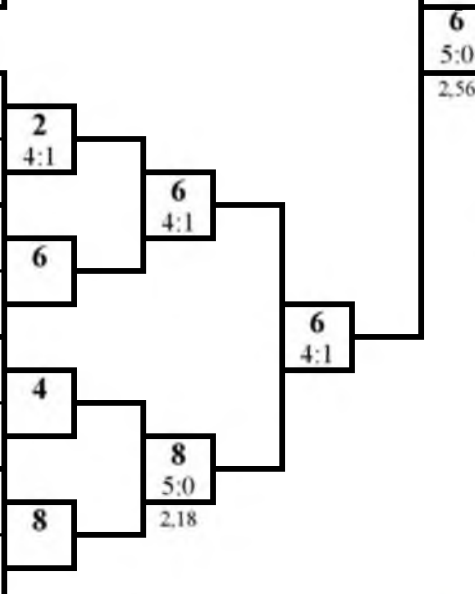

6
5:0
2,56

3 место

СЕЛИХОВ Максим

Курская обл.

3 место

ДЕЕВ Илья

Московская обл.

Гл. судья, ВК



В.Н. Тодрик
(Орел)

Гл. секретарь, ВК

А.Ю. Плаутина
(Орел)



ОБЩЕРОССИЙСКАЯ ФЕДЕРАЦИЯ РУКОПАШНОГО БОЯ

Всероссийские соревнования по рукопашному бою
(СМ №29250 в ЕКП на 2017г.)

28-30 декабря 2017 года

г. Орел

ПРОТОКОЛ ЛИЧНЫХ РЕЗУЛЬТАТОВ

девушки 14-15 лет

Вес 50 кг

4 чел.

Место	№ жр	Фамилия Имя	Команда	Разряд (звание)	Год рождения	Тренер	Примеч.
1	2	ШУБИНА Александра	Тулльская обл.	2 юн	02.09.2003	Герасименко ИА	
2	3	ЛОПАТКА Карина	Орловская обл.	2 юн	24.03.2003	Борисюк МТ	
3	1	ОСЬКИНА Елизавета	Липецкая обл.	2 юн	18.02.2002	Воротынцев ИН Качмазов АЗ Шишкин АВ	
3	4	РУДНЕВА Мария	Орловская обл.	1 юн	25.10.2003	Тодрик ВН	

Гл. судья, ВК

В.Н. Тодрик
(Орел)

Гл. секретарь, ВК

А.Ю. Плаутина
(Орел)





ОБЩЕРОССИЙСКАЯ ФЕДЕРАЦИЯ РУКОПАШНОГО БОЯ

Всероссийские соревнования по рукопашному бою (СМ №29250 в ЕКП на 2017г.)

28-30 декабря 2017 года

г. Орел

ПРОТОКОЛ ХОДА СОРЕВНОВАНИЙ

девушки 14-15 лет

Вес **50** кг

4 чел.

А

1	ОСЬКИНА Елизавета	2 юн 18.02.2002	Липецкая обл.
5			
3	ЛОПАТКА Карина	2 юн 24.03.2003	Орловская обл.
7			

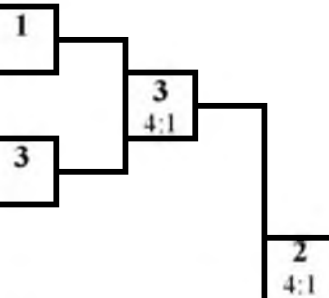

1 место

ШУБИНА Александра

Тульская обл.

2 место

ЛОПАТКА Карина

Орловская обл.

Б

2	ШУБИНА Александра	2 юн 02.09.2003	Тульская обл.
6			
4	РУДНЕВА Мария	1 юн 25.10.2003	Орловская обл.
8			

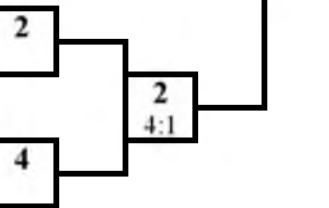

3 место

ОСЬКИНА Елизавета

Липецкая обл.

3 место

РУДНЕВА Мария

Орловская обл.

Гл. судья, ВК



И.Н. Тодрик
(Орел)

Гл. секретарь, ВК

А.Ю. Плаутина
(Орел)



ОБЩЕРОССИЙСКАЯ ФЕДЕРАЦИЯ РУКОПАШНОГО БОЯ

Всероссийские соревнования по рукопашному бою
(СМ №29250 в ЕКП на 2017г.)

28-30 декабря 2017 года

г. Орел

ПРОТОКОЛ ЛИЧНЫХ РЕЗУЛЬТАТОВ

девушки 14-15 лет

Вес 55 кг

4 чел.

Место	№ жр	Фамилия Имя	Команда	Разряд (звание)	Год рождения	Тренер	Примеч.
1	2	СЕМЕНОВА Лилия	Липецкая обл.	2 юн	05.07.2003	Воротынцев ИН Качмазов АЗ Шишкин АВ	
2	3	АКИМОВА Анна	Липецкая обл.	2 юн	16.10.2003	Коростинский ВН	
3	1	ПЯДЫШЕВА Марина	Брянская обл.	2 юн	15.08.2003	Клишин ВВ	
3	4	МАТВЕЕВА Анастасия	Орловская обл.	2 юн	26.09.2002	Тодрик ВН	

Гл. судья, ВК

Гл. секретарь, ВК



В.Н. Тодрик
(Орел)

А.Ю. Плаутина
(Орел)



ОБЩЕРОССИЙСКАЯ ФЕДЕРАЦИЯ РУКОПАШНОГО БОЯ

Всероссийские соревнования по рукопашному бою (СМ №29250 в ЕКП на 2017г.)

28-30 декабря 2017 года

г. Орел

ПРОТОКОЛ ХОДА СОРЕВНОВАНИЙ

девушки 14-15 лет

Вес **55** кг

4 чел.

А

1	ПЯДЫШЕВА Марина	2 юн 15.08.2003	Брянская обл.
5			
3	АКИМОВА Анна	2 юн 16.10.2003	Липецкая обл.
7			

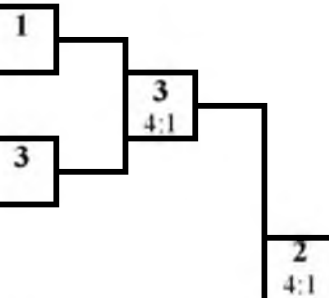

1 место

СЕМЕНОВА Лилия

Липецкая обл.

2 место

АКИМОВА Анна

Липецкая обл.

Б

2	СЕМЕНОВА Лилия	2 юн 05.07.2003	Липецкая обл.
6			
4	МАТВЕЕВА Анастасия	2 юн 26.09.2002	Орловская обл.
8			

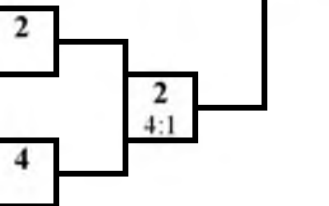

3 место

ПЯДЫШЕВА Марина

Брянская обл.

3 место

МАТВЕЕВА Анастасия

Орловская обл.

Гл. судья, ВК



В.Н. Тослик
(Орел)

Гл. секретарь, ВК

А.Ю. Плаутина
(Орел)



ОБЩЕРОССИЙСКАЯ ФЕДЕРАЦИЯ РУКОПАШНОГО БОЯ

Всероссийские соревнования по рукопашному бою
(СМ №29250 в ЕКП на 2017г.)

28-30 декабря 2017 года

г. Орел

ПРОТОКОЛ ЛИЧНЫХ РЕЗУЛЬТАТОВ

юноши 16-17 лет

Вес 50 кг

7 чел.

Место	№ жр	Фамилия Имя	Команда	Разряд (звание)	Год рождения	Тренер	Примеч.
1	4	ИВАНОВ Андрей	Орловская обл.	1	23.10.2001	Носов СА	
2	3	РЯБОВИЧ Даниил	Брянская обл.	1 юн	16.12.2001	Кузин АА	
3	1	ЛОКТЕВ Денис	Тамбовская обл.	1	19.10.2000	Ступаков ВИ	
3	6	ДЕРКАЧ Михаил	Кировская обл.	2	30.07.2000	Микрюков АЛ Микрюкова НН	
5	7	КУРМАНЖАНОВ Ниязбек	Челябинская обл.	1	31.05.2001	Холодилин ДА	
6-7	2	СНЫТКИН Максим	Смоленская обл.	2 юн	14.12.2001	Морозов АВ	
6-7	5	ЗАГАРДИНОВ Даниэль	Респ. Башкортостан	1	21.01.2001	Курбатов СВ	

Гл. судья, ВК

Гл. секретарь, ЕК



В.Н. Тодрик
(Орел)

А.Ю. Плаутина
(Орел)



ОБЩЕРОССИЙСКАЯ ФЕДЕРАЦИЯ РУКОПАШНОГО БОЯ

**Всероссийские соревнования по рукопашному бою
(СМ №29250 в ЕКП на 2017г.)**

28-30 декабря 2017 года

г. Орел

ПРОТОКОЛ ХОДА СОРЕВНОВАНИЙ

юноши 16-17 лет

Вес **50** кг

7 чел.

А

1	ЛОКТЕВ Денис	1 19.10.2000	Тамбовская обл.
5	ЗАГАРДИНОВ Даниэль	1 21.01.2001	Респ. Башкортостан
3	РЯБОВИЧ Даниил	1 юн 16.12.2001	Брянская обл.
7	КУРМАНЖАНОВ Ниязбек	1 31.05.2001	Челябинская обл.

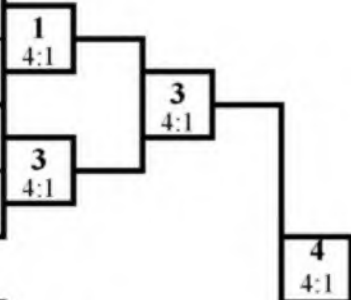

1 место

ИВАНОВ Андрей
Орловская обл.

2 место

РЯБОВИЧ Даниил
Брянская обл.

Б

2	СНЫТКИН Максим	2 юн 14.12.2001	Смоленская обл.
6	ДЕРКАЧ Михаил	2 30.07.2000	Кировская обл.
4	ИВАНОВ Андрей	1 23.10.2001	Орловская обл.
8			

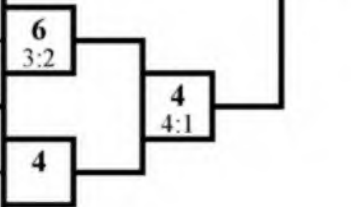

3 место

ЛОКТЕВ Денис
Тамбовская обл.

3 место

ДЕРКАЧ Михаил
Кировская обл.

Гл. судья, ВК



В.М. Тодрик
(Орел)

Гл. секретарь, ВК

А.Ю. Плаутина
(Орел)



ОБЩЕРОССИЙСКАЯ ФЕДЕРАЦИЯ РУКОПАШНОГО БОЯ

Всероссийские соревнования по рукопашному бою
(СМ №29250 в ЕКП на 2017г.)

28-30 декабря 2017 года

г. Орел

ПРОТОКОЛ ЛИЧНЫХ РЕЗУЛЬТАТОВ

юноши 16-17 лет

Вес 55 кг

8 чел.

Место	№ жр	Фамилия Имя	Команда	Разряд (звание)	Год рождения	Тренер	Примеч.
1	1	УЛИСКОВ Денис	Тульская обл.	кмс	31.10.2000	Дагаев ДС Жданова ИН	
2	6	СУЧКИН Егор	Курская обл.	1	07.12.2000	Шемяков ВИ Подгорный АВ	
3	3	ПЫХТИН Матвей	Курская обл.	3	07.01.2002	Красеньков АВ	
3	4	НАСИБОВ Исабала	Орловская обл.	1	09.12.2000	Клепов ЕА	
5	5	МИТАСОВ Владислав	Брянская обл.	1 юн	15.05.2001	Королев АН	
5	2	ИВАШНЕВ Евгений	Брянская обл.	2 юн	20.09.2000	Клишин ВВ	
7-8	7	ЭРГАШОВ Сардоржон	Респ. Башкортос	1	29.08.2000	Курбатов СВ	
7-8	8	КОВАЛЕВ Александр	Смоленская обл.	1 юн	19.11.2001	Морозов АВ Миллер ЯВ	

Гл. судья, ВК

Гл. секретарь, ВК



В.Н. Тодрик
(Орел)

А.Ю. Плаутина
(Орел)



ОБЩЕРОССИЙСКАЯ ФЕДЕРАЦИЯ РУКОПАШНОГО БОЯ

Всероссийские соревнования по рукопашному бою (СМ №29250 в ЕКП на 2017г.)

28-30 декабря 2017 года

г. Орел

ПРОТОКОЛ ХОДА СОРЕВНОВАНИЙ

юноши 16-17 лет

Вес **55** кг

8 чел.

А

1	УЛИСКОВ Денис	кмс 31.10.2000	Тульская обл.
5	МИТАСОВ Владислав	1 юн 15.05.2001	Брянская обл.
3	ПЫХТИН Матвей	3 07.01.2002	Курская обл.
7	ЭРГАШОВ Сардорждон	1 29.08.2000	Респ. Башкортостан

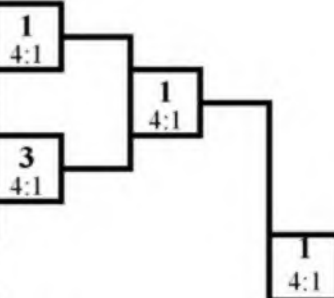

1 место

УЛИСКОВ Денис

Тульская обл.

Б

2	ИВАШНЕВ Евгений	2 юн 20.09.2000	Брянская обл.
6	СУЧКИН Егор	1 07.12.2000	Курская обл.
4	НАСИБОВ Исабала	1 09.12.2000	Орловская обл.
8	КОВАЛЕВ Александр	1 юн 19.11.2001	Смоленская обл.

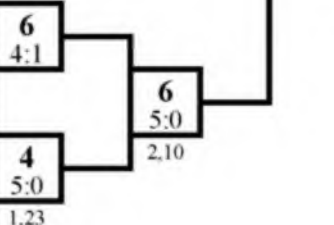

2 место

СУЧКИН Егор

Курская обл.

3 место

ПЫХТИН Матвей

Курская обл.

3 место

НАСИБОВ Исабала

Орловская обл.

Гл. судья, ВК



В.Н. Тодрик
(Орел)

Гл. секретарь, ВК

А.Ю. Плаутина
(Орел)



ОБЩЕРОССИЙСКАЯ ФЕДЕРАЦИЯ РУКОПАШНОГО БОЯ

Всероссийские соревнования по рукопашному бою

(СМ №29250 в ЕКП на 2017г.)

28-30 декабря 2017 года

г. Орел

ПРОТОКОЛ ЛИЧНЫХ РЕЗУЛЬТАТОВ

юноши 16-17 лет

Вес 60 кг

12 чел.

Место	№ жр	Фамилия Имя	Команда	Разряд (звание)	Год рождения	Тренер	Примеч.
1	4	КРУГЛЯКОВ Артем	Липецкая обл.	2 юн	29.01.2002	Воротынцева ИН Качмазов АЗ Шишкин АВ	
2	9	ЛЯЩЕНКО Максим	Курская обл.	1 юн	26.11.2001	Нестерова ТВ	
3	7	РЕМЕЗОВ Илья	Курская обл.	3	12.01.2001	Бинюков ВА Прудников СВ Красеньков АВ	
3	6	ДУБОНОСОВ Алексей	Тульская обл.	кмс	12.10.2000	Герасименко ИА	
5	5	АРИСТАРХОВ Кирилл	Орловская обл.	2 юн	18.02.2001	Чадин ВВ	
5	8	МУЗАЛЕВ Дмитрий	Курская обл.	3	18.11.2000	Звягин АВ Звягин ПА	
7-8	10	ЧЕЧКИН Дмитрий	Курская обл.	3	02.06.2001	Красеньков АВ	
7-8	3	КРАВЦОВ Никита	Брянская обл.	2 юн	09.02.2000	Клишин ВВ	
9-12	1	МОЖИН Михаил	Тульская обл.	1	21.11.2000	Жданова ИН Дагаев ДС	
9-12	2	БАРВЕНОВ Павел	Брянская обл.	2 юн	16.06.2001	Клишин ВВ Баранова ТА	
9-12	11	КАЗЫМОВ Никита	город Москва	2 юн	09.12.2001	Джахбаров ШМ	
9-12	12	РЕШЕТОВ Илья	Смоленская обл.	1 юн	25.05.2001	Морозов АВ	

Гл. судья, ВК



В.Н. Тодрик
(Орел)

Гл. секретарь, ВК

А.Ю. Плаутина
(Орел)



ОБЩЕРОССИЙСКАЯ ФЕДЕРАЦИЯ РУКОПАШНОГО БОЯ

Всероссийские соревнования по рукопашному бою (СМ №29250 в ЕКП на 2017г.)

28-30 декабря 2017 года

г. Орел

ПРОТОКОЛ ХОДА СОРЕВНОВАНИЙ

юноши 16-17 лет

Вес **60** кг

12 чел.

А

1	МОЖИН Михаил	1 21.11.2000	Тульская обл.
9	ЛЯЩЕНКО Максим	1 юн 26.11.2001	Курская обл.
5	АРИСТАРХОВ Кирилл	2 юн 18.02.2001	Орловская обл.
13			
3	КРАВЦОВ Никита	2 юн 09.02.2000	Брянская обл.
11	КАЗЫМОВ Никита	2 юн 09.12.2001	город Москва
7	РЕМЕЗОВ Илья	3 12.01.2001	Курская обл.
15			

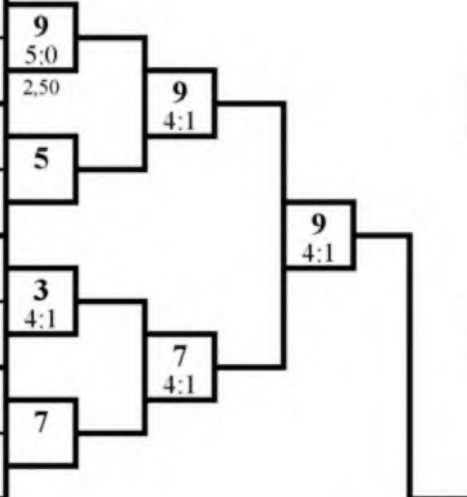

1 место

КРУГЛЯКОВ Артем

Липецкая обл.

2 место

ЛЯЩЕНКО Максим

Курская обл.

Б

2	БАРВЕНОВ Павел	2 юн 16.06.2001	Брянская обл.
10	ЧЕЧКИН Дмитрий	3 02.06.2001	Курская обл.
6	ДУБОНОСОВ Алексей	кмс 12.10.2000	Тульская обл.
14			
4	КРУГЛЯКОВ Артем	2 юн 29.01.2002	Липецкая обл.
12	РЕШЕТОВ Илья	1 юн 25.05.2001	Смоленская обл.
8	МУЗАЛЕВ Дмитрий	3 18.11.2000	Курская обл.
16			

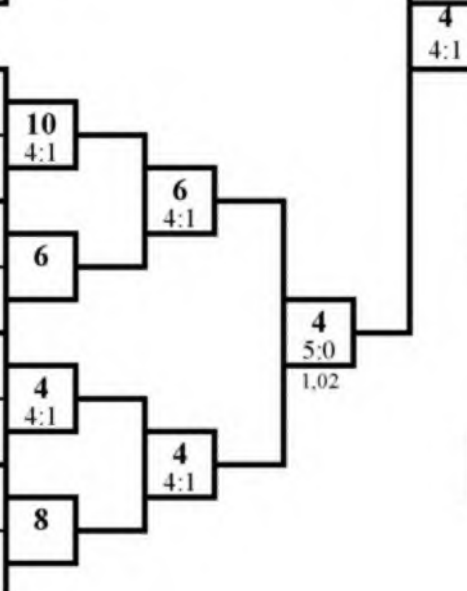

3 место

РЕМЕЗОВ Илья

Курская обл.

3 место

ДУБОНОСОВ Алексей

Тульская обл.

Гл. судья ВК



В.Н. Тодрик
(Орел)

Гл. секретарь, ВК

А.Ю. Плаутина
(Орел)



ОБЩЕРОССИЙСКАЯ ФЕДЕРАЦИЯ РУКОПАШНОГО БОЯ

Всероссийские соревнования по рукопашному бою

(СМ №29250 в ЕКП на 2017г.)

28-30 декабря 2017 года

г. Орел

ПРОТОКОЛ ЛИЧНЫХ РЕЗУЛЬТАТОВ

юноши 16-17 лет

Вес 65 кг

10 чел.

Место	№ жр	Фамилия Имя	Команда	Разряд (звание)	Год рождения	Тренер	Примеч.
1	4	СУХАНОВ Данил	Липецкая обл.	2 юн	15.12.2001	Воротынцев ИН Качмазов АЗ Шишкин АВ	
2	7	ПОЛУБОЯРЦЕВ Илья	Липецкая обл.	2 юн	16.02.2002	Воротынцев ИН Качмазов АЗ Шишкин АВ	
3	9	ОРЛОВ Владислав	Тульская обл.	кмс	25.04.2000	Дагаев ДС Ахадов ДМО	
3	6	ЛИФАНОВ Егор	Брянская обл.	1 юн	27.06.2001	Кузин АА	
5	3	ХРОМИХИН Иван	Курская обл.	3	22.01.2001	Бинюков ВА Прудников СВ	
5	8	ТРИШИН Юрий	Тульская обл.	2 юн	07.12.2000	Агафонов ВН	
7-8	10	САФАРЛИ Сурхай	Тульская обл.	2	14.09.2001	Мешконогих АМ	
7-8	5	БУРДЕЙНЫЙ Вадим	Липецкая обл.	2 юн	10.01.2001	Воротынцев ИН Качмазов АЗ Шишкин АВ	
9-10	1	ТЕРЕШОНОК Игорь	Брянская обл.	1 юн	14.09.2001	Арутюнян ВМ	
9-10	2	РОГАНОВ Даниил	Липецкая обл.	2 юн	20.12.2000	Воротынцев ИН Качмазов АЗ Шишкин АВ	

Гл. судья ВК

В.Н. Тодрик
(Орел)

Гл. секретарь ВК

А.Ю. Плаутина
(Орел)





ОБЩЕРОССИЙСКАЯ ФЕДЕРАЦИЯ РУКОПАШНОГО БОЯ

Всероссийские соревнования по рукопашному бою (СМ №29250 в ЕКП на 2017г.)

28-30 декабря 2017 года

г. Орел

ПРОТОКОЛ ХОДА СОРЕВНОВАНИЙ

юноши 16-17 лет

Вес **65** кг 10 чел.

А

1	ТЕРЕШОНОК Игорь	1 юн 14.09.2001	Брянская обл.	9
9	ОРЛОВ Владислав	кмс 25.04.2000	Тульская обл.	4:1
5	БУРДЕЙНЫЙ Вадим	2 юн 10.01.2001	Липецкая обл.	5
13				
3	ХРОМИХИН Иван	3 22.01.2001	Курская обл.	3
11				
7	ПОЛУБОЯРЦЕВ Илья	2 юн 16.02.2002	Липецкая обл.	7
15				

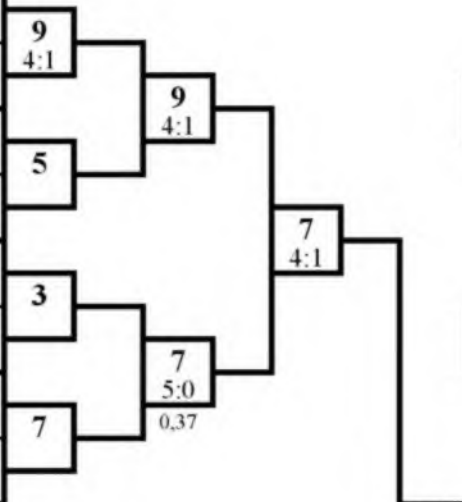

1 место

СУХАНОВ Данил

Липецкая обл.

2 место

ПОЛУБОЯРЦЕВ Илья

Липецкая обл.

Б

2	РОГАНОВ Даниил	2 юн 20.12.2000	Липецкая обл.	10
10	САФАРЛИ Сурхай	2 14.09.2001	Тульская обл.	5:0 2.25
6	ЛИФАНОВ Егор	1 юн 27.06.2001	Брянская обл.	6
14				
4	СУХАНОВ Данил	2 юн 15.12.2001	Липецкая обл.	4
12				
8	ТРИШИН Юрий	2 юн 07.12.2000	Тульская обл.	8
16				

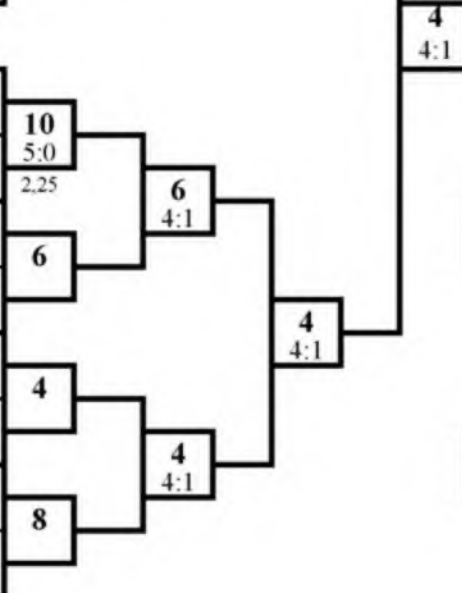

3 место

ОРЛОВ Владислав

Тульская обл.

3 место

ЛИФАНОВ Егор

Брянская обл.

Гл. судья, ВК



В.Н. Тодрик
(Орел)

Гл. секретарь, ВК

А.Ю. Плаутина
(Орел)



ОБЩЕРОССИЙСКАЯ ФЕДЕРАЦИЯ РУКОПАШНОГО БОЯ

Всероссийские соревнования по рукопашному бою
(СМ №29250 в ЕКП на 2017г.)

28-30 декабря 2017 года

г. Орел

ПРОТОКОЛ ЛИЧНЫХ РЕЗУЛЬТАТОВ

юноши 16-17 лет

Вес 70 кг

7 чел.

Место	№ жр	Фамилия Имя	Команда	Разряд (звание)	Год рождения	Тренер	Примеч.
1	4	КУЧЕРЯВЫХ Дмитрий	Курская обл.	кмс	15.09.2000	Красеньков АВ	
2	1	БАГОМЕДОВ Тимур	Тульская обл.	2 юн	05.08.2000	Багомедов РМ	
3	3	УСПЕНСКИЙ Илья	Орловская обл.	2 юн	20.09.2000	Ивлев ЭВ	
3	2	ШИТОВ Даниил	Брянская обл.	1 юн	25.06.2000	Жингалов АК	
5	5	ПАШКОВ Демьян	город Москва	2 юн	07.06.2001	Джахбаров ШМ	
6-7	6	СВИДЕРСКИЙ Дмитрий	Орловская обл.	2 юн	30.05.2001	Ивлев ЭВ	
6-7	7	КУРМАНАЕВ Сергей	Челябинская обл.	1	11.01.2001	Рахманов СС	

Гл. судья, ВК

Гл. секретарь, ВК



В.Н. Тодрик
(Орел)

А.Ю. Плаутина
(Орел)



ОБЩЕРОССИЙСКАЯ ФЕДЕРАЦИЯ РУКОПАШНОГО БОЯ

Всероссийские соревнования по рукопашному бою (СМ №29250 в ЕКП на 2017г.)

28-30 декабря 2017 года

г. Орел

ПРОТОКОЛ ХОДА СОРЕВНОВАНИЙ

юноши 16-17 лет

Вес **70** кг

7 чел.

А

1	БАГОМЕДОВ Тимур	2 юн 05.08.2000	Тульская обл.
5	ПАШКОВ Демьян	2 юн 07.06.2001	город Москва
3	УСПЕНСКИЙ Илья	2 юн 20.09.2000	Орловская обл.
7	КУРМАНАЕВ Сергей	1 11.01.2001	Челябинская обл.

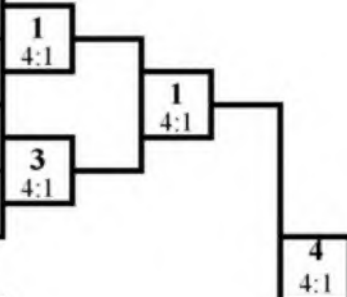

1 место

КУЧЕРЯВЫХ Дмитрий
Курская обл.

Б

2	ШИТОВ Даниил	1 юн 25.06.2000	Брянская обл.
6	СВИДЕРСКИЙ Дмитрий	2 юн 30.05.2001	Орловская обл.
4	КУЧЕРЯВЫХ Дмитрий	кмс 15.09.2000	Курская обл.
8			

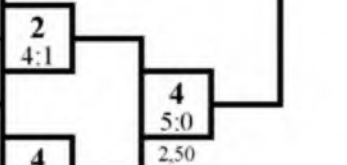

2 место

БАГОМЕДОВ Тимур
Тульская обл.

3 место

УСПЕНСКИЙ Илья

Орловская обл.

3 место

ШИТОВ Даниил

Брянская обл.

Гл. судья, ВК



В.Н. Тодрик
(Орел)

Гл. секретарь, ВК

А.Ю. Плаутина
(Орел)



ОБЩЕРОССИЙСКАЯ ФЕДЕРАЦИЯ РУКОПАШНОГО БОЯ

Всероссийские соревнования по рукопашному бою
(СМ №29250 в ЕКП на 2017г.)

28-30 декабря 2017 года

г. Орел

ПРОТОКОЛ ЛИЧНЫХ РЕЗУЛЬТАТОВ

юноши 16-17 лет

Вес 75 кг

5 чел.

Место	№ жр	Фамилия Имя	Команда	Разряд (звание)	Год рождения	Тренер	Примеч.
1	5	ДОБРЫНИН Илья	Курская обл.	кмс	01.03.2000	Красеньков АВ	
2	4	НАСТАСИН Максим	Брянская обл.	1	14.06.2001	Королев АН	
3	3	СЕНЬКОВ Данила	Брянская обл.	1 юн	03.01.2000	Королев АН	
3	2	СТЕПАНОВ Сергей	Смоленская обл.	1 юн	04.04.2001	Морозов АВ Миллер ЯВ	
5	1	ХАЛИКОВ Магомед	Тульская обл.	2 юн	29.10.2000	Багомедов РМ	

Гл. судья, ВК

В.Н. Тодрик
(Орел)

Гл. секретарь, ВК

А.Ю. Плаутина
(Орел)





ОБЩЕРОССИЙСКАЯ ФЕДЕРАЦИЯ РУКОПАШНОГО БОЯ

Всероссийские соревнования по рукопашному бою (СМ №29250 в ЕКП на 2017г.)

28-30 декабря 2017 года

г. Орел

ПРОТОКОЛ ХОДА СОРЕВНОВАНИЙ

юноши 16-17 лет

Вес **75** кг

5 чел.

А

1	ХАЛИКОВ Магомед	2 юн 29.10.2000	Тульская обл.
5	ДОБРЫНИН Илья	кмс 01.03.2000	Курская обл.
3	СЕНЬКОВ Данила	1 юн 03.01.2000	Брянская обл.
7			

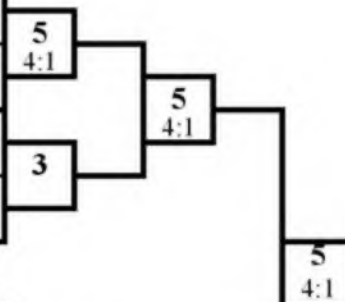

1 место

ДОБРЫНИН Илья

Курская обл.

Б

2	СТЕПАНОВ Сергей	1 юн 04.04.2001	Смоленская обл.
6			
4	НАСТАСИН Максим	1 14.06.2001	Брянская обл.
8			

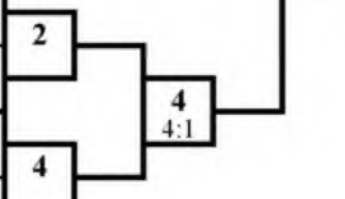

2 место

НАСТАСИН Максим

Брянская обл.

3 место

СЕНЬКОВ Данила

Брянская обл.

3 место

СТЕПАНОВ Сергей

Смоленская обл.

Гл. судья, ВК



В.Н. Тосрик
(Орел)

Гл. секретарь, ВК

А.Ю. Плаутина
(Орел)



ОБЩЕРОССИЙСКАЯ ФЕДЕРАЦИЯ РУКОПАШНОГО БОЯ

Всероссийские соревнования по рукопашному бою
(СМ №29250 в ЕКП на 2017г.)

28-30 декабря 2017 года

г. Орел

ПРОТОКОЛ ЛИЧНЫХ РЕЗУЛЬТАТОВ

юноши 16-17 лет

Вес 80 кг

6 чел.

Место	№ жр	Фамилия Имя	Команда	Разряд (звание)	Год рождения	Тренер	Примеч.
1	2	ПАНУШКИН Артем	Орловская обл.	кмс	04.02.2001	Тодрик ВН	
2	1	ЗУЕВ Вадим	Липецкая обл.	2 юн	11.04.2000	Воротынцеv ИИ Качмазов АЗ Шишкин АВ	
3	3	КРАСАВИИ Вячеслав	Орловская обл.	2 юн	16.01.2001	Чадин ВВ	
3	4	АЛИМОВ Данила	город Москва	2 юн	07.06.2001	Джахбаров ШМ	
5	5	ХАСАНОВ Тимерлан	Респ. Башкортостан	1	29.04.2001	Курбатов СВ	
5	6	ПЕТРУСЕВ Владислав	Смоленская обл.	2 юн	20.05.2000	Морозов АВ	

Гл. судья, ВК



В.Н. Тодрик
(Орел)

Гл. секретарь, ВК

А.Ю. Плаутина
(Орел)



ОБЩЕРОССИЙСКАЯ ФЕДЕРАЦИЯ РУКОПАШНОГО БОЯ

Всероссийские соревнования по рукопашному бою (СМ №29250 в ЕКП на 2017г.)

28-30 декабря 2017 года

г. Орел

ПРОТОКОЛ ХОДА СОРЕВНОВАНИЙ

юноши 16-17 лет

Вес **80** кг

6 чел.

А

1	ЗУЕВ Вадим	2 юн 11.04.2000	Липецкая обл.
5	ХАСАНОВ Тимерлан	1 29.04.2001	Респ. Башкортостан
3	КРАСАВИН Вячеслав	2 юн 16.01.2001	Орловская обл.
7			

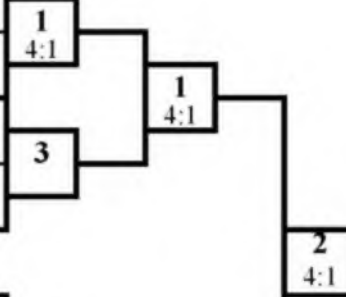

1 место

ПАНУШКИН Артем

Орловская обл.

Б

2	ПАНУШКИН Артем	кмс 04.02.2001	Орловская обл.
6	ПЕТРУСЕВ Владислав	2 юн 20.05.2000	Смоленская обл.
4	АЛИМОВ Данила	2 юн 07.06.2001	город Москва
8			

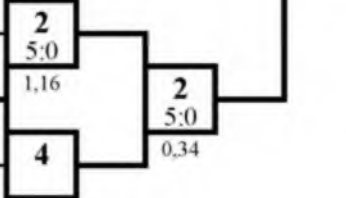

2 место

ЗУЕВ Вадим

Липецкая обл.

3 место

КРАСАВИН Вячеслав

Орловская обл.

3 место

АЛИМОВ Данила

город Москва

Гл. судья, ВК



В.Н. Тосрик
(Орел)

Гл. секретарь, ВК

А.Ю. Плаутина
(Орел)



ОБЩЕРОССИЙСКАЯ ФЕДЕРАЦИЯ РУКОПАШНОГО БОЯ

Всероссийские соревнования по рукопашному бою
(СМ №29250 в ЕКП на 2017г.)

28-30 декабря 2017 года

г. Орел

ПРОТОКОЛ ЛИЧНЫХ РЕЗУЛЬТАТОВ

юноши 16-17 лет

Вес **св80** кг

5 чел.

Место	№ жр	Фамилия Имя	Команда	Разряд (звание)	Год рождения	Тренер	Примеч.
1	2	МУРАНОВ Даниил	Курская обл.	1	14.06.2001	Красеньков АВ	
2	3	ТОРГУНАКОВ Кирилл	Курская обл.	3	19.04.2000	Бинюков ВА Прудников СВ	
3	5	БЕЗДЕНЕЖНЫХ Дмитрий	Респ. Башкортостан	1	12.03.2000	Курбатов СВ	
3	4	АЛИЕВ Авас	город Москва	2 юн	21.06.2000	Джахбаров ШМ	
5	1	ШАРПАЕВ Владислав	Смоленская обл.	2 юн	10.09.2000	Морозов АВ	

Гл. судья, ВК

Гл. секретарь, ВК



В.Н. Тодрик
(Орел)

А.Ю. Плаутина
(Орел)



ОБЩЕРОССИЙСКАЯ ФЕДЕРАЦИЯ РУКОПАШНОГО БОЯ

**Всероссийские соревнования по рукопашному бою
(СМ №29250 в ЕКП на 2017г.)**

28-30 декабря 2017 года

г. Орел

ПРОТОКОЛ ХОДА СОРЕВНОВАНИЙ

юноши 16-17 лет

Вес **св80** кг

5 чел.

А

1	ШАРПАЕВ Владислав	2 юн 10.09.2000	Смоленская обл.
5	БЕЗДЕНЕЖНЫ Х	1 12.03.2000	Респ. Башкортостан
3	ТОРГУНАКОВ Кирилл	3 19.04.2000	Курская обл.
7			

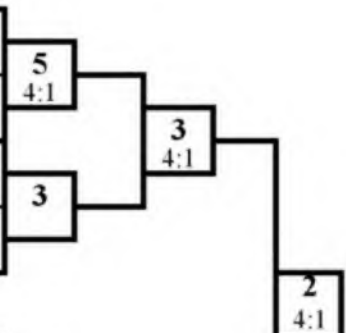

1 место
МУРАНОВ Даниил
Курская обл.

Б

2	МУРАНОВ Даниил	1 14.06.2001	Курская обл.
6			
4	АЛИЕВ Авас	2 юн 21.06.2000	город Москва
8			

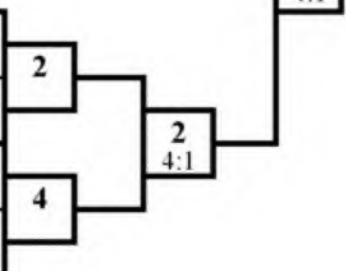

2 место
ТОРГУНАКОВ Кирилл
Курская обл.

3 место

БЕЗДЕНЕЖНЫХ Дмитрий
Респ. Башкортостан

3 место

АЛИЕВ Авас
город Москва

Гл. судья, ВК



В.Н. Тосрик
(Орел)

Гл. секретарь, ВК

А.Ю. Плаутина
(Орел)



ОБЩЕРОССИЙСКАЯ ФЕДЕРАЦИЯ РУКОПАШНОГО БОЯ

Всероссийские соревнования по рукопашному бою (СМ №29250 в ЕКП на 2017г.)

28-30 декабря 2017 года

г. Орел

ПРОТОКОЛ ЛИЧНЫХ РЕЗУЛЬТАТОВ

девушки 16-17 лет

Вес 55 кг

4 чел.

Место	№ жр	Фамилия Имя	Команда	Разряд (звание)	Год рождения	Тренер	Примеч.
1	3	КОНЬКОВА Светлана	город Москва	2 юн	29.03.2001	Ханин ПА	
2	4	ЛИТВИНЦЕВА Валерия	Липецкая обл.	2 юн	29.12.2001	Воротынцев ИН Качмазов АЗ Шишкин АВ	
3	1	АРХИПОВА Надежда	Тульская обл.	2 юн	27.09.2001	Агафонов ВН	
3	2	ДЖАХБАРОВА Карина	город Москва	2	24.06.1999	Джахбаров ШМ	

Гл. судья, ВК

В.Н. Годрик
(Орел)

Гл. секретарь ВК

А.Ю. Плаутина
(Орел)





ОБЩЕРОССИЙСКАЯ ФЕДЕРАЦИЯ РУКОПАШНОГО БОЯ

Всероссийские соревнования по рукопашному бою (СМ №29250 в ЕКП на 2017г.)

28-30 декабря 2017 года

г. Орел

ПРОТОКОЛ ХОДА СОРЕВНОВАНИЙ

девушки 16-17 лет

Вес **55** кг

4 чел.

А

1	АРХИПОВА Надежда	2 юн 27.09.2001	Тульская обл.
5			
3	КОНЬКОВА Светлана	2 юн 29.03.2001	город Москва
7			

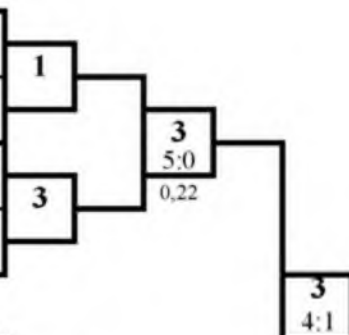

1 место
КОНЬКОВА Светлана
город Москва

Б

2	ДЖАХБАРОВА Карина	2 24.06.1999	город Москва
6			
4	ЛИТВИНЦЕВА Валерия	2 юн 29.12.2001	Липецкая обл.
8			

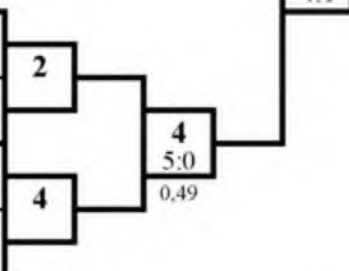

2 место
ЛИТВИНЦЕВА Валерия
Липецкая обл.

3 место

АРХИПОВА Надежда
Тульская обл.

3 место

ДЖАХБАРОВА Карина
город Москва

Гл. судья, ВК



В.Н. Тодрик
(Орел)

Гл. секретарь, ВК

А.Ю. Плаутина
(Орел)



ОБЩЕРОССИЙСКАЯ ФЕДЕРАЦИЯ РУКОПАШНОГО БОЯ

Всероссийские соревнования по рукопашному бою
(СМ №29250 в ЕКП на 2017г.)

28-30 декабря 2017 года

г. Орел

ПРОТОКОЛ ЛИЧНЫХ РЕЗУЛЬТАТОВ

девушки 16-17 лет

Вес **65** кг

5 чел.

Место	№ жр	Фамилия Имя	Команда	Разряд (звание)	Год рождения	Тренер	Примеч.
1	3	ПАХОМОВА Анастасия	Брянская обл.	кмс	05.06.2000	Королев АН	
2	2	ПОЛТЕВА Алина	Липецкая обл.	2 юн	20.10.2000	Воротыщев ИН Качмазов АЗ Шишкин АВ	
3	5	БЕРЛИЗОВА Ирина	Курская обл.	кмс	26.09.2000	Кудинов ЮА	
3	4	ЛУНИНА Евгения	Курская обл.	2 юн	06.10.2000	Кудинов ЮА	
5	1	ХАЧАТУРЯНЦ Марина	Липецкая обл.	2 юн	17.07.2000	Коростинский ВН	

Гл. судья, ВК

В.Н. Тодрик
(Орел)

Гл. секретарь, ВК

А.Ю. Плаутина
(Орел)





ОБЩЕРОССИЙСКАЯ ФЕДЕРАЦИЯ РУКОПАШНОГО БОЯ

Всероссийские соревнования по рукопашному бою (СМ №29250 в ЕКП на 2017г.)

28-30 декабря 2017 года

г. Орел

ПРОТОКОЛ ХОДА СОРЕВНОВАНИЙ

девушки 16-17 лет

Вес **65** кг

5 чел.

А

1	ХАЧАТУРЯНЦ Марина	2 юн 17.07.2000	Липецкая обл.
5	БЕРЛИЗОВА Ирина	кмс 26.09.2000	Курская обл.
3	ПАХОМОВА Анастасия	кмс 05.06.2000	Брянская обл.
7			

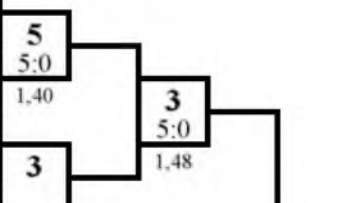

1 место

ПАХОМОВА Анастасия

Брянская обл.

Б

2	ПОЛТЕВА Алина	2 юн 20.10.2000	Липецкая обл.
6			
4	ЛУНИНА Евгения	2 юн 06.10.2000	Курская обл.
8			

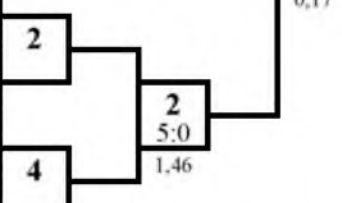

2 место

ПОЛТЕВА Алина

Липецкая обл.

3 место

БЕРЛИЗОВА Ирина

Курская обл.

3 место

ЛУНИНА Евгения

Курская обл.

Гл. судья, ВК



В.Н. Тодрик
(Орел)

Гл. секретарь, ВК

А.Ю. Плаутина
(Орел)