

**МИНИСТЕРСТВО СПОРТА РОССИЙСКОЙ ФЕДЕРАЦИИ
ОБЩЕРОССИЙСКАЯ ФЕДЕРАЦИЯ РУКОПАШНОГО БОЯ
НИЖЕГОРОДСКАЯ РЕГИОНАЛЬНАЯ ФЕДЕРАЦИЯ
РУКОПАШНОГО БОЯ**



**ВСЕРОССИЙСКИЕ СОРЕВНОВАНИЯ
ПО РУКОПАШНОМУ БОЮ СРЕДИ ЮНОШЕЙ
И ДЕВУШЕК 12-13, 14-15, 16-17 ЛЕТ
(СМ № 29249 в ЕКП на 2017 год)**

**г. Дзержинск
15-17 декабря 2017 года**

**Всероссийские соревнования по рукопашному бою
среди юношей и девушек 12-13, 14-15, 16-17 лет
(см №29249 в ЕКП на 2017 год)**



15-17 декабря 2017 года

г. Дзержинск

**АКТ
ПРИЕМА МЕСТА ПРОВЕДЕНИЯ СПОРТИВНОГО МЕРОПРИЯТИЯ**

Настоящий акт составлен главным судьей, врачом и представителем спортсооружения о том, что оборудование места соревнования соответствует правилам соревнований по рукопашному бою.

Соревнования будут проводиться в физкультурно-оздоровительном комплексе «ОКА» по адресу: г. Дзержинск, Нижегородской области, ул. Окская Набережная, д. 5 «А» на большой спортивной арене 50 x 25 м на трех коврах (татами) импортного производства. Три ковра размером 12 x 12 метров размещены в один ряд. Рабочие зоны ковров стандартные 8 x 8 м. Зона безопасности составляет 2 метра. Расстояние между рабочими зонами ковров 4 метра. Маты ковров без разрывов.

Судейские столы расположены рядом с коврами на расстоянии 3,5 метра от границы ковра. Между коврами на расстоянии 3,5 метра от каждого ковра оборудовано место для медицинского персонала. У входа в спорткомплекс будет находиться одна машина скорой помощи и реанимобиль.

Искусственное освещение состоит из светильников рассеянного света расположенных сверху над коврами, и составляет 700 люксов.

Температура в зале +20-22 градуса, влажность 60-65%. Вентиляция обеспечивает трехкратный обмен воздуха в час.

Места для зрителей, вмещающие 700 болельщиков расположены на расстоянии 7 метров от границы ковра.

Возле каждого ковра расположены по одному электронному табло для демонстрации времени поединка и оценок, получаемых участниками во время боя.

Раздевалки, душевые и умывальные комнаты, канализация в исправном состоянии. Для разминки участников имеется разминочный зал 6x12 метров с твердым покрытием. Для работы секретариата и переодевания судей выделены отдельные комнаты.

С 10 часов во все дни соревнований работает кафе с достаточным ассортиментом продуктов питания, включая прохладительные напитки, горячий чай, кофе.

Комиссия приняла решение, что спортзал физкультурно-оздоровительного комплекса «ОКА», расположенного по адресу: г. Дзержинск, Нижегородской области, ул. Окская Набережная, д. 5 «А» к проведению Всероссийских соревнований по рукопашному бою среди юношей и девушек 12-17 лет готов.

Члены комиссии:
Главный судья



Н.Н. Катрич

Представитель спортсооружения

А.В. Зинчак

Врач соревнований

И.А. Коряшова

**Всероссийские соревнования по рукопашному бою
среди юношей и девушек 12-13, 14-15, 16-17 лет
(СМ №29249 в ЕКП на 2017 год)**



15-17 декабря 2017 года

г. Дзержинск

СПИСОК КОМАНД

- 1 Владимирская область
- 2 Ивановская область
- 3 Калининградская область
- 4 Костромская область
- 5 Курганская область
- 6 Курская область
- 7 Ленинградская область
- 8 Московская область
- 9 Нижегородская область
- 10 Новосибирская область
- 11 Оренбургская область
- 12 Орловская область
- 13 Пермский край
- 14 Республика Коми
- 15 Ростовская область
- 16 Самарская область
- 17 Санкт-Петербург
- 18 Свердловская область
- 19 Тульская область
- 20 Тюменская область
- 21 Удмуртская Республика
- 22 Челябинская область
- 23 Ямало-Ненецкий автономный округ

Главный судья
судья Всероссийской категории

Главный секретарь
судья Всероссийской категории



Н.Н. Катрич (Калининград)

А.Ю. Плаутина (Орел)

**Всероссийские соревнования по рукопашному бою
среди юношей и девушек 12-13, 14-15, 16-17 лет
(СМ №29249 в ЕКП на 2017 год)**



15-17 декабря 2017 года

г. Дзержинск

СПИСОК СУДЕЙСКОЙ КОЛЛЕГИИ

1	Главный судья	Катрич Николай	ВК	Калининградская обл.	
2	Главный секретарь	Плаутина Анна	ВК	Орловская обл.	5
3	Зам. главного судьи	Куфтин Игорь	ВК	Нижегородская обл.	5
4	Зам. главного судьи	Артеменко Григорий	ВК	Нижегородская обл.	5
5	Зам. главного судьи	Дагаев Дмитрий	ВК	Тульская обл.	5
6	Зам. главного судьи	Баженов Павел	ВК	Удмуртская Респ.	5
7	Руководитель ковра	Подгорный Александр	ВК	Курская обл.	5
8	Руководитель ковра	Бинюков Валерий	ВК	Курская обл.	5
9	Руководитель ковра	Суроегин Александр	ВК	Нижегородская обл.	5
10	Руководитель ковра	Лопухов Алексей	ВК	Самарская обл.	4
11	Руководитель ковра	Кошелев Алексей	С1К	Владимирская обл.	5
12	Руководитель ковра	Бобрышев Максим	С1К	Пермский край	5
13	Рефери	Катин Николай	С1К	Владимирская обл.	4
14	Рефери	Котов Роман	С1К	Владимирская обл.	5
15	Рефери	Давыдова Елена	С1К	Калининградская обл.	4
16	Рефери	Хаджаниязов Сухроб	С1К	Костромская обл.	5
17	Рефери	Ефремов Евгений	С1К	Курганская обл.	5
18	Рефери	Бражников Степан	С1К	Ленинградская обл.	4
19	Рефери	Гамидуллаев Руслан	С1К	Ленинградская обл.	4
20	Рефери	Матвеев Илья	С1К	Московская обл.	5
21	Рефери	Политаев Павел	С1К	Московская обл.	4
22	Рефери	Иванов Николай	С1К	Нижегородская обл.	4
23	Рефери	Куфтин Сергей	С1К	Нижегородская обл.	4
24	Рефери	Максимов Алексей	С1К	Нижегородская обл.	4
25	Рефери	Куфтин Александр	С1К	Нижегородская обл.	4
26	Рефери	Молева Ольга	С1К	Нижегородская обл.	4
27	Рефери	Загорский Виктор	С1К	Пермский край	4
28	Рефери	Мачулин Сергей	С1К	Пермский край	4
29	Рефери	Цибарт Владимир	С1К	Самарская обл.	4
30	Рефери	Милованов Александр	С1К	Самарская обл.	5
31	Рефери	Гарбуз Андрей	С1К	Тульская обл.	5
32	Рефери	Герасименко Илья	С1К	Тульская обл.	4
33	Боковой судья	Плотников Роман	С1К	Удмуртская Респ.	4
34	Боковой судья	Рубцов Игорь	РК	Ленинградская обл.	4
35	Боковой судья	Кулаков Кирилл	С1К	Ленинградская обл.	4
36	Боковой судья	Калачев Максим	С1К	Нижегородская обл.	4
37	Боковой судья	Цветков Станислав	С1К	Самарская обл.	4
38	Боковой судья	Бинюкова Алина	С2К	Курская обл.	4
39	Боковой судья	Леонов Денис	С2К	Московская обл.	5
40	Боковой судья	Андреев Андрей	С2К	Московская обл.	4
41	Боковой судья	Артеменко Константин	С2К	Нижегородская обл.	5
42	Боковой судья	Мешков Михаил	С2К	Нижегородская обл.	4

43	Боковой судья	Выборнов Михаил	С2К	Нижегородская обл.	4
44	Боковой судья	Бардин Сергей	С2К	Нижегородская обл.	4
45	Боковой судья	Темирханов Алексей	С2К	Оренбургская обл.	5
46	Боковой судья	Вытнов Даниил	С3К	Нижегородская обл.	5
47	Судья-оператор табло	Аверин Максим	ЮС	Нижегородская обл.	5
48	Судья-оператор табло	Дьятковский Максим	ЮС	Нижегородская обл.	5
49	Судья-оператор табло	Каструлин Дмитрий	ЮС	Нижегородская обл.	5
50	Судья-оператор табло	Паранюшкин Никита	ЮС	Нижегородская обл.	5
51	Судья-оператор табло	Полетаев Арсений	ЮС	Нижегородская обл.	5
52	Судья-оператор табло	Чаусовский Марк	ЮС	Нижегородская обл.	5
53	Судья-оператор табло	Ярышкин Михаил	ЮС	Нижегородская обл.	5

Главный судья
судья Всероссийской категории



Н.Н. Катрич (Калининград)

**Всероссийские соревнования по рукопашному бою
среди юношей и девушек 12-13, 14-15, 16-17 лет (СМ №29249 в ЕКП на 2017 год)
15-17 декабря 2017 года**

г.Дзержинск

СОСТАВ УЧАСТНИКОВ ПО ВЕСАМ И РАЗРЯДАМ

юноши, девушки 12-13 лет

Команда	Кол-во участников	Весовые категории													
		ю30	ю33	ю36	ю39	ю42	ю46	ю50	ю55	ю60	ю65	д36	д50	д60	д60+
Владимирская обл.	13		1	1		1	5	1	1	1	1				1
Костромская обл.	4			1		1		1	1						
Курская обл.	1										1				
Ленинградская обл.	17		1	1	1	3	3	2	2	1	2			1	
Московская обл.	13		1	3		2		1	4						2
Нижегородская обл.	44	1	4	4	5	7	12	4	4	3					
Оренбургская обл.	5				2		1	1	1						
Пермский край	8			2	3			2				1			
Республика Коми	1					1									
Ростовская обл.	2				1	1									
Самарская обл.	17	1		2	1	4	1	2	2	1			2	1	
Свердловская обл.	3					2									1
Тульская обл.	5			1			1	1		1			1		
Тюменская обл.	1			1											
Удмуртская Респ.	2								1	1					
Ямало-Ненецкий АО	2						1								1
1 юн	39	1		3	2	7	3	7	4	3	3		3	3	
2 юн	37		3	4	2	7	7	4	6	1					3
3 юн	62	1	4	9	9	8	14	4	6	4	1	1			1
Всего:	138	2	7	16	13	22	24	15	16	8	4	1	3	3	4

Гл. судья, ВК

Н.Н. Катрич

Гл. секретарь, ВК



А.Ю. Плаутина



**Всероссийские соревнования по рукопашному бою
среди юношей и девушек 12-13, 14-15, 16-17 лет (СМ №29249 в ЕКП на 2017 год)
15-17 декабря 2017 года**

г.Дзержинск

**СОСТАВ УЧАСТНИКОВ ПО ВЕСАМ И РАЗРЯДАМ
юноши, девушки 14-15 лет**

Команда	Кол-во участников	Весовые категории													
		ю39	ю42	ю46	ю50	ю55	ю60	ю65	ю70	ю75	ю75+	д42	д50	д55	д60
Владимирская обл.	11		2		1	1	4	2	1						
Ивановская обл.	2						1	1							
Калининградская обл.	4						2						1		1
Курганская обл.	6	1		1	3			1							
Курская обл.	2		1			1									
Ленинградская обл.	23	1	1	2	3	4	2	1	2	2	3	1	1		
Московская обл.	14		1	3	1	2	2	1	1					2	1
Нижегородская обл.	30		2	1	3	5	9	3	3	1	3				
Новосибирская обл.	1									1					
Оренбургская обл.	3			1	1				1						
Орловская обл.	1												1		
Пермский край	5	1	1	2										1	
Республика Коми	4		1								1	1			1
Ростовская обл.	2		1											1	
Самарская обл.	23	1		2	2	4	6	1	1	1	1	1		1	2
Санкт-Петербург	2							1	1						
Свердловская обл.	1	1													
Тульская обл.	13	2		2	1	2	2	1		2			1		
Тюменская обл.	1						1								
Удмуртская Респ.	5				1	2					2				
Челябинская обл.	3			1						1			1		
Ямало-Ненецкий АО	1			1											
1	30	2	2	5	3	2	7		1	3	1		1	2	1
2	20		2	3	1	3	3	2	2	1			1	1	1
3	107	5	6	8	12	16	19	10	7	4	9	3	3	2	3
Всего:	157	7	10	16	16	21	29	12	10	8	10	3	5	5	5

Гл. судья, ВК



Н.Н. Катрич

Гл. секретарь, ВК

А.Ю. Плаутина

**Всероссийские соревнования по рукопашному бою
среди юношей и девушек 12-13, 14-15, 16-17 лет (СМ №29249 в ЕКП на 2017 год)
15-17 декабря 2017 года**

г.Дзержинск

**СОСТАВ УЧАСТНИКОВ ПО ВЕСАМ И РАЗРЯДАМ
юноши, девушки 16-17 лет**

Команда	Кол-во участников	Весовые категории														
		ю46	ю50	ю55	ю60	ю65	ю70	ю75	ю80	ю80+	д46	д50	д55	д60	д65	д70
Владимирская обл.	11		1	1	1	2	1	1	2				1		1	
Ивановская обл.	2					2										
Калининградская обл.	3				1					2						
Костромская обл.	1			1												
Курганская обл.	7	1	1	2	3											
Курская область	3											1				2
Ленинградская обл.	14		1	2	2	1	3	1	1	1				1	1	
Московская обл.	13		1		1		3	1			1		1	2	3	
Нижегородская обл.	19	1		3	3	6			2	2			2			1
Оренбургская обл.	3			1	1			1								
Орловская обл.	3			1									1		1	
Пермский край	5				2		1				1			1		
Республика Коми	1						1									
Ростовская обл.	1		1													1
Самарская обл.	19		1	3	4	1	5	2				1			2	
Санкт-Петербург	2							1	1							
Свердловская обл.	1				1											
Тульская обл.	8		1	2		1		1	1	1		1				
Тюменская обл.	1						1									
Удмуртская Респ.	3					2		1								
Челябинская обл.	6				2	1	1	1					1			
кмс	14		1	2	1	2	2	1	1			1		2	1	
1	40		4	6	8	4	4	6	2	1			1	1	2	1
2	74	2	2	8	12	10	10	3	4	5	2	2	5	1	7	1
ВСЕГО:	128	2	7	16	21	16	16	10	7	6	2	3	6	4	10	2

Гл. судья, ВК



Н.Н. Катрич

Гл. секретарь, ВК

А.Ю. Плаутина

**Всероссийские соревнования по рукопашному бою
среди юношей и девушек 12-13, 14-15, 16-17 лет
(СМ № 29249 в ЕКП)**

15-17 декабря 2017 года

г.Дзержинск

СПИСОК ПОБЕДИТЕЛЕЙ И ПРИЗЁРОВ

юноши 12-13 лет			
30 кг			
1 МАМЕДОВ Бабакиши Ясар	Самарская обл.	1 юн	06.03.2004
2 КОКИН Артем	Нижегородская обл.	3 юн	04.05.2006
33 кг			
1 ЗАЙЦЕВ Александр	Московская обл.	2 юн	22.03.2005
2 КУДРЯВЦЕВ Алексей	Нижегородская обл.	3 юн	12.11.2005
3 МЕЛЬЦАЕВ Антон	Владимирская обл.	2 юн	31.03.2005
3 ГРОМОВ Роман	Нижегородская обл.	3 юн	24.06.2004
36 кг			
1 СТЕПАНОВ Алексей	Нижегородская обл.	3 юн	07.02.2004
2 ДОВОЛОВ Даниил	Тульская обл.	1 юн	25.07.2005
3 КУЧЕРЕНКО Дмитрий	Пермский край	3 юн	08.06.2005
3 ЛЕБЕДЕВ Кирилл	Костромская обл.	3 юн	17.12.2004
39 кг			
1 БАТАЛОВ Никита	Пермский край	3 юн	30.07.2005
2 БАЛДИН Сергей	Пермский край	1 юн	07.07.2004
3 БЕЛЯЕВ Андрей	Пермский край	3 юн	05.11.2004
3 ШАРАФУТДИНОВ Владислав	Оренбургская обл.	3 юн	17.04.2005
42 кг			
1 ХАЧАТРЯН Давит	Московская обл.	2 юн	02.12.2004
2 ДЖАМАЛОВ Джамиль	Ростовская обл.	1 юн	11.10.2005
3 ДОНСКОЙ Александр	Свердловская обл.	2 юн	25.11.2005
3 МУРАДОВ Иван	Ленинградская обл.	1 юн	20.10.2004
46 кг			
1 ВОРОБЬЕВ Кирилл	Нижегородская обл.	3 юн	20.09.2006
2 АНДРЕЕВ Михаил	Ленинградская обл.	2 юн	28.01.2005
3 ГРИГОРЬЕВ Александр	Оренбургская обл.	3 юн	27.07.2005
3 ВАРЛАМОВ Евгений	Нижегородская обл.	3 юн	22.10.2004
50 кг			
1 ГОРОЩЕНКО Егор	Ленинградская обл.	2 юн	17.03.2004
2 СЕЛЕЗНЕВ Артем	Пермский край	1 юн	06.11.2004
3 ЗЛАТКИН Эдуард	Пермский край	1 юн	08.01.2004
3 ШИТИКОВ Дмитрий	Нижегородская обл.	1 юн	31.08.2004
55 кг			
1 СЕНТЯКОВ Георгий	Удмуртская Респ.	1 юн	07.07.2004
2 КАТЕЛЕВСКИЙ Семен	Самарская обл.	1 юн	15.01.2004
3 ДУНДУКОВ Дмитрий	Оренбургская обл.	1 юн	26.05.2004
3 БЕЛЕХОВ Егор	Костромская обл.	3 юн	22.06.2004
60 кг			
1 ФИСЕНКО Захар	Самарская обл.	1 юн	16.08.2004
2 ШАРАПОВ Владимир	Тульская обл.	1 юн	28.06.2004
3 СМИРНОВ Иван	Ленинградская обл.	1 юн	03.08.2004
3 НОВОСЕЛОВ Александр	Удмуртская Респ.	3 юн	20.02.2005
65 кг			
1 КУЛАКОВ Алексей	Курская обл.	1 юн	24.04.2004
2 БАБКИН Антон	Владимирская обл.	3 юн	27.04.2004
3 ЕРИН Ян	Ленинградская обл.	1 юн	27.01.2004
3 ТИТОВ Григорий	Ленинградская обл.	1 юн	06.10.2004

девушки 12-13 лет

	36 кг		
1 НАКАРЯКОВА Елизавета	Пермский край	3 юн	26.12.2004
	50 кг		
1 ЧЕРНЯКИНА Дарья	Самарская обл.	1 юн	19.04.2004
2 ПЕНКИНА Лада	Тульская обл.	1 юн	06.02.2004
3 БЫКОВА Анастасия	Самарская обл.	1 юн	27.07.2005
	60 кг		
1 СПЕХОВА Олеся	Ленинградская обл.	1 юн	04.04.2004
2 САВЧУК Виктория	Ямало-Ненецкий АО	1 юн	22.07.2005
3 ВАЛЕЕВА Арина	Самарская обл.	1 юн	10.04.2004
	св.60 кг		
1 ВАЛЬЧУК Екатерина	Московская обл.	2 юн	11.09.2004
2 КАЮКОВА Наталья	Свердловская обл.	2 юн	30.10.2004
3 ЩЕРБИНА Анастасия	Московская обл.	2 юн	11.02.2004
3 АНИСИМОВА Ульяна	Владимирская обл.	3 юн	22.11.2005

Гл. судья, ВК

Гл. секретарь, ВК



Н.Н. Катрич

А.Ю. Плаутина

**Всероссийские соревнования по рукопашному бою
среди юношей и девушек 12-13, 14-15, 16-17 лет
(СМ № 29249 в ЕКП)**

15-17 декабря 2017 года

г.Дзержинск

СПИСОК ПОБЕДИТЕЛЕЙ И ПРИЗЁРОВ

юноши 14-15 лет

39 кг

1 МАРКАГАНОВ Евгений	Пермский край	1	28.02.2004
2 КАПУСТИН Никита	Тульская обл.	1	28.09.2003
3 ЯРОВИКОВ Сергей	Тульская обл.	3	10.07.2004
3 КУЗНЕЦОВ Александр	Свердловская обл.	3	12.08.2003

42 кг

1 ЯЛЫНСКИЙ Сергей	Пермский край	1	23.08.2003
2 НИКУЛИН Андрей	Курская обл.	2	23.08.2003
3 НЕПИЮЩИХ Сергей	Московская обл.	2	02.04.2003
3 КОДИН Дмитрий	Нижегородская обл.	3	17.10.2003

46 кг

1 АРХИПОВ Никита	Тульская обл.	1	07.02.2003
2 ОБУХОВСКИЙ Никита	Московская обл.	2	02.06.2003
3 БОЧКАРЕВ Дмитрий	Оренбургская обл.	3	28.08.2003
3 НИКИТИН Олег	Ленинградская обл.	1	12.02.2003

50 кг

1 КАПКОВ Константин	Тульская обл.	1	08.02.2002
2 БИТКИН Даниил	Нижегородская обл.	3	15.10.2002
3 ЦИБИСОВ Дмитрий	Нижегородская обл.	3	17.10.2003
3 КОБЯКОВ Алексей	Курганская обл.	3	17.07.2002

55 кг

1 УЛИТИН Ярослав	Тульская обл.	1	09.04.2003
2 МАЛКИН Дмитрий	Нижегородская обл.	3	14.07.2003
3 САНТРОСЯН Артак	Московская обл.	2	12.03.2002
3 ЯВОРСКИЙ Иван	Курская обл.	2	07.07.2003

60 кг

1 ПАВЛОВСКИЙ Егор	Тульская обл.	1	25.10.2002
2 САВЫКИН Роман	Тульская обл.	1	24.08.2003
3 ФОМИЧЕВ Артем	Ленинградская обл.	3	19.12.2001
3 АЗБУХАНОВ Марат	Самарская обл.	3	05.02.2003

65 кг

1 ДУШКАНОВ Дамир	Самарская обл.	3	12.07.2002
2 МИРОНОВ Артем	Ленинградская обл.	3	05.03.2003
3 ИСАКОВ Степан	Курганская обл.	2	04.08.2002
3 ЖЕЛТОВ Александр	Тульская обл.	3	18.01.2002

70 кг

1 ЦВЕТКОВ Максим	Нижегородская обл.	2	10.05.2002
2 ЧУГУНОВ Александр	Московская обл.	2	08.01.2003
3 АЛИМОВ Закир	Самарская обл.	3	05.05.2002
3 ИСМАИЛОВ Кемари	Оренбургская обл.	3	31.03.2003

75 кг

1 БУШИН Виктор	Тульская обл.	2	18.01.2003
2 ЯКУШЕВ Дмитрий	Самарская обл.	1	07.09.2002
3 ЩЕПЕЛЕВ Максим	Тульская обл.	1	05.11.2002
3 ФОКИН Кирилл	Новосибирская обл.	3	21.05.2002

св.75 кг			
1 ВАЖИН Егор	Самарская обл.	3	03.09.2002
2 КОМАРОВ Егор	Нижегородская обл.	3	18.02.2003
3 ИГНАТЬЕВ Денис	Республика Коми	3	07.09.2002
3 ТАСТЕМИРОВ Амир	Нижегородская обл.	1	22.07.2002

девушки 14-15 лет

42 кг			
1 СЕМЕНОВА Анастасия	Самарская обл.	3	16.03.2004
2 УФИНА Виктория	Республика Коми	3	11.11.2003
3 БАЛЫЧЕВА Алина	Ленинградская обл.	3	13.02.2005

50 кг			
1 ШУБИНА Александра	Тульская обл.	3	02.09.2003
2 СМирНОВА Светлана	Ленинградская обл.	2	26.03.2003
3 ДАВЫДОВА Полина	Калининградская обл.	3	12.11.2003
3 СИЛИВАНОВА Ирина	Челябинская обл.	1	30.07.2003

55 кг			
1 ВИНОГРАДОВА Стелла	Московская обл.	1	16.07.2003
2 СМирНОВА Анастасия	Московская обл.	2	19.01.2003
3 РОМАШОВА Виолетта	Самарская обл.	1	18.01.2002
3 ПИНЕГИНА Александра	Пермский край	3	17.09.2002

60 кг			
1 ЕГОРОВА Мария	Московская обл.	1	15.05.2003
2 ЖУК Виктория	Калининградская обл.	3	29.04.2003
3 МАЛАХОВА Юлия	Республика Коми	3	02.05.2003
3 СТУПАЛЬСКАЯ Динара	Самарская обл.	2	14.03.2002

Гл. судья, ВК

Гл. секретарь, I



Н.Н. Катрич

А.Ю. Плаутина

**Всероссийские соревнования по рукопашному бою
среди юношей и девушек 12-13, 14-15, 16-17 лет
(СМ № 29249 в ЕКП)**

15-17 декабря 2017 года

г.Дзержинск

**СПИСОК ПОБЕДИТЕЛЕЙ И ПРИЗЁРОВ
юноши 16-17 лет**

46 кг			
1 ГРИГОРЬЕВ Данил	Курганская обл.	2	26.06.2001
2 ЛОБАШОВ Олег	Нижегородская обл.	2	22.10.2001
50 кг			
1 ВИНОГРАДОВ Дмитрий	Владимирская обл.	1	09.11.2001
2 ЖИГУЛИН Дмитрий	Московская обл.	1	20.02.2001
3 ДУБОНОСОВ Алексей	Тульская обл.	кмс	12.10.2000
3 ПОПОВ Сергей	Ростовская обл.	1	25.11.2001
55 кг			
1 СЕНАШКИН Егор	Тульская обл.	кмс	10.04.2001
2 РОГАЧЕВ Данил	Курганская обл.	1	07.09.2001
3 ДОРОФЕЙ Владислав	Ленинградская обл.	1	13.06.2002
3 САЛИЦКИЙ Александр	Оренбургская обл.	1	29.10.2001
60 кг			
1 МАРКАГАНОВ Виталий	Пермский край	1	16.12.2000
2 КОТЯЕВ Никита	Нижегородская обл.	1	15.03.2001
3 РУЗИМАТОВ Фарух	Свердловская обл.	1	23.01.2001
3 ПОЗНЯКОВ Михаил	Московская обл.	кмс	24.12.1999
65 кг			
1 ТОКАРЕВ Тахир	Нижегородская обл.	кмс	30.06.2000
2 ПОЛЮТКИН Василий	Тульская обл.	кмс	14.01.2000
3 КУЗНЕЦОВ Владислав	Ленинградская обл.	2	19.04.2000
3 КУРМАНАЕВ Сергей	Челябинская обл.	1	11.01.2001
70 кг			
1 ВАРИВОДА Эльдар	Московская обл.	кмс	01.12.2001
2 СТЕПАНОВ Артур	Ленинградская обл.	2	15.12.2001
3 ДЕМИН Алексей	Самарская обл.	2	18.07.2001
3 СТЫРОВ Михаил	Владимирская обл.	1	15.11.2001
75 кг			
1 КОВАЛЬЧУК Дмитрий	Московская обл.	кмс	27.01.2000
2 ШАРОВ Дмитрий	Ленинградская обл.	2	07.01.2001
3 МОКРОВ Владимир	Самарская обл.	1	09.09.2001
3 СУЛЕИМАНОВ Ринат	Оренбургская обл.	1	05.01.2001
80 кг			
1 СКОРОПУПОВ Даниил	Тульская обл.	1	18.01.2001
2 ИВАНОВ Владислав	Ленинградская обл.	2	04.02.2000
3 БЕЛОУСОВ Петр	Нижегородская обл.	кмс	04.04.2000
3 ВАЩЕНКО Владимир	Нижегородская обл.	1	15.09.2000
св.80 кг			
1 РОЖКОВ Артем	Нижегородская обл.	2	15.12.2000
2 МИНАЕВ Илья	Тульская обл.	1	26.01.2001
3 СОТНИКОВ Кирилл	Калининградская обл.	2	18.05.2000
3 ЕРМОЛАЕВ Георгий	Ленинградская обл.	2	25.03.2001

девушки 16-17 лет

46 кг			
1	АРТЕЕВА Ксения	Московская обл.	2 11.01.2001
2	ОНИЩЕНКО Мария	Пермский край	2 25.11.2001
50 кг			
1	ШУБИНА Анна	Тульская обл.	кмс 08.02.2001
2	ДРЫГИНА Мария	Самарская обл.	2 05.08.2000
3	СИБИЛЕВА Дарья	Курская обл.	2 17.01.2000
55 кг			
1	ИСМАТУЛЛАЕВА Саина	Владимирская обл.	2 03.01.2001
2	СИЛИВАНОВА Татьяна	Челябинская обл.	1 10.10.2000
3	ГЛАДКОВА Алена	Нижегородская обл.	2 13.05.2001
3	МАКСИМКИНА Дарья	Орловская обл.	2 10.12.2001
60 кг			
1	ВАКУЛИНСКАЯ Дарья	Пермский край	1 05.12.2000
2	КОВАЛЕНКО Анастасия	Московская обл.	кмс 13.04.2000
3	ШУКУРОВА Карина	Ленинградская обл.	кмс 30.08.2000
3	ШТАНЬКО Кристина	Московская обл.	2 08.01.2001
65 кг			
1	ВАСИЛЬЕВА Виктория	Московская обл.	1 21.03.2000
2	ЧЕРКЕЗОВА Сахра	Самарская обл.	2 13.08.2002
3	ГОЛУБКИНА Анна	Ленинградская обл.	2 11.09.2000
3	ЛАПШОВА Ирина	Владимирская обл.	2 10.03.2000
70 кг			
1	КОСТРОВА Анастасия	Нижегородская обл.	2 28.12.2000
2	КАКШИНА Эвелина	Ростовская обл.	1 22.10.2000

Гл. судья, ВК

Гл. секретарь, ВК



Н.Н. Катрич

А.Ю. Плаутина



ОБЩЕРОССИЙСКАЯ ФЕДЕРАЦИЯ РУКОПАШНОГО БОЯ

Всероссийские соревнования по рукопашному бою
среди юношей и девушек 12-13, 14-15, 16-17 лет
(СМ №29249 в ЕКП)

15-17 декабря 2017 года

г. Дзержинск

ПРОТОКОЛ ЛИЧНЫХ РЕЗУЛЬТАТОВ

юноши 12-13 лет

Вес 30 кг

2 чел.

Место	№ жр	Фамилия Имя	Команда	Разряд (звание)	Дата рождения	Тренер	Примеч.
1	2	МАМЕДОВ Бабакиши	Самарская обл.	1 юн	06.03.2004	Цибарт ВВ	30,0
2	1	КОКИН Артем	Нижегородская	3 юн	04.05.2006	Куфтин ИН	29,0

Гл. судья, ВК

Гл. секретарь, ВК



Н.Н. Катрич
(Калининград)

А.Ю. Плаутина
(Орел)





ОБЩЕРОССИЙСКАЯ ФЕДЕРАЦИЯ РУКОПАШНОГО БОЯ

**Всероссийские соревнования по рукопашному бою
среди юношей и девушек 12-13, 14-15, 16-17 лет
(СМ №29249 в ЕКП)**

15-17 декабря 2017 года

г. Дзержинск

ПРОТОКОЛ ХОДА СОРЕВНОВАНИЙ

юноши 12-13 лет

Вес **30** кг

2 чел.

А

1	КОКИН Артем	3 юн 04.05.2006	Нижегородская обл.
5			
3			
7			

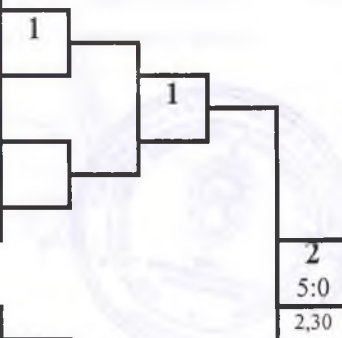

1 место

МАМЕДОВ Бабакиши
Самарская обл.

Б

2	МАМЕДОВ Бабакиши	1 юн 06.03.2004	Самарская обл.
6			
4			
8			

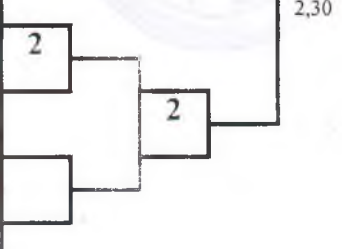

2 место

КОКИН Артем
Нижегородская обл.

Ут А

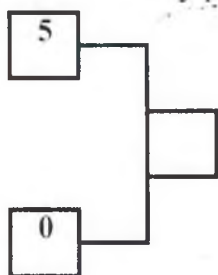

Ут Б

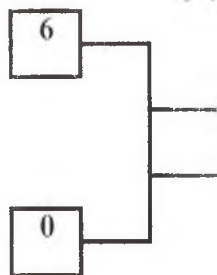

3 место

[Empty box for 3rd place]

3 место

[Empty box for 3rd place]



Гл. судья, ВК

Н.Н. Катрич
(Калининград)

Гл. секретарь, ВК

А.Ю. Плаутина
(Орел)



ОБЩЕРОССИЙСКАЯ ФЕДЕРАЦИЯ РУКОПАШНОГО БОЯ

Всероссийские соревнования по рукопашному бою
среди юношей и девушек 12-13, 14-15, 16-17 лет
(СМ №29249 в ЕКП)

15-17 декабря 2017 года

г. Дзержинск

ПРОТОКОЛ ЛИЧНЫХ РЕЗУЛЬТАТОВ

юноши 12-13 лет

Вес 33 кг

7 чел.

Место	№ жр	Фамилия Имя	Команда	Разряд (звание)	Дата рождения	Тренер	Примеч.
1	6	ЗАЙЦЕВ Александр	Московская обл.	2 юн	22.03.2005	Андреев АА	30,0
2	1	КУДРЯВЦЕВ Алексей	Нижегородская обл.	3 юн	12.11.2005	Куфтин АИ	29,0
3	7	МЕЛЬЦАЕВ Антон	Владимирская обл.	2 юн	31.03.2005	Кузьмичев АА	27,5
3	4	ГРОМОВ Роман	Нижегородская обл.	3 юн	24.06.2004	Кочетов СН	27,5
5	5	СУСЛОВ Виталий	Ленинградская обл.	3 юн	01.09.2004	Коротыгин ЯЕ	25,5
5	2	КИНЗЯБАЕВ Роман	Нижегородская обл.	2 юн	20.06.2005	Куфтин АИ	25,5
7	3	СМЕРТИН Семен	Нижегородская обл.	3 юн	09.12.2005	Куфтин АИ	23,5

Гл. судья, ВК

Гл. секретарь, ВК



Н.Н. Катрич
(Калининград)

А.Ю. Плаутина
(Орел)



ОБЩЕРОССИЙСКАЯ ФЕДЕРАЦИЯ РУКОПАШНОГО БОЯ

**Всероссийские соревнования по рукопашному бою
среди юношей и девушек 12-13, 14-15, 16-17 лет
(СМ №29249 в ЕКП)**

15-17 декабря 2017 года

г. Дзержинск

ПРОТОКОЛ ХОДА СОРЕВНОВАНИЙ

юноши 12-13 лет

Вес **33** кг

7 чел.

А

1	КУДРЯВЦЕВ Алексей	3 юн 12.11.2005	Нижегородская обл.
5	СУСЛОВ Виталий	3 юн 01.09.2004	Ленинградская обл.
3	СМЕРТИН Семен	3 юн 09.12.2005	Нижегородская обл.
7	МЕЛЬЦАЕВ Антон	2 юн 31.03.2005	Владимирская обл.

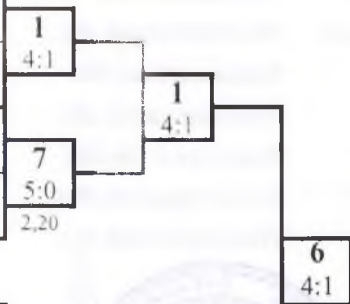

1 место

ЗАЙЦЕВ Александр
Московская обл.

Б

2	КИНЗЯБАЕВ Роман	2 юн 20.06.2005	Нижегородская обл.
6	ЗАЙЦЕВ Александр	2 юн 22.03.2005	Московская обл.
4	ГРОМОВ Роман	3 юн 24.06.2004	Нижегородская обл.
8			

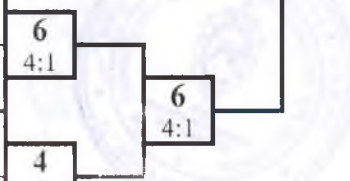

2 место

КУДРЯВЦЕВ Алексей
Нижегородская обл.

Ут А

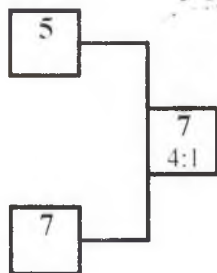

Ут Б

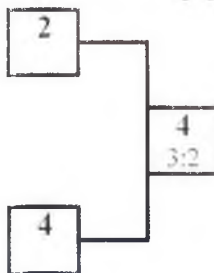

3 место

МЕЛЬЦАЕВ Антон
Владимирская обл.

3 место

ГРОМОВ Роман
Нижегородская обл.

Гл. судья, ВК



Н.Н. Катрич
(Калининград)

Гл. секретарь, ВК

А.Ю. Плаутина
(Орел)



ОБЩЕРОССИЙСКАЯ ФЕДЕРАЦИЯ РУКОПАШНОГО БОЯ

**Всероссийские соревнования по рукопашному бою
среди юношей и девушек 12-13, 14-15, 16-17 лет
(СМ №29249 в ЕКП)**

15-17 декабря 2017 года

г. Дзержинск

ПРОТОКОЛ ЛИЧНЫХ РЕЗУЛЬТАТОВ

юноши 12-13 лет

Вес 36 кг

16 чел.

Место	№ жр	Фамилия Имя	Команда	Разряд (звание)	Год рождения	Тренер	Примеч
1	10	СТЕПАНОВ Алексей	Нижегородская обл.	3 юн	07.02.2004	Калачев ММ	30,0
2	15	ДОВОЛОВ Даниил	Тульская обл.	1 юн	25.07.2005	Дагаев ДС Жланова ИН	29,0
3	11	КУЧЕРЕНКО Дмитрий	Пермский край	3 юн	08.06.2005	Еманов МО	27,5
3	2	ЛЕБЕДЕВ Кирилл	Костромская обл.	3 юн	17.12.2004	Хаджаниязов СЭ	27,5
5	1	ЛУКЬЯНОВ Матвей	Владимирская обл.	3 юн	28.04.2005	Ильин МА	25,5
5	4	ХОЛИН Матвей	Московская обл.	2 юн	14.09.2006	Мусатов ВВ Политаев ПВ	25,5
7-8	7	ПУГИН Арсений	Нижегородская обл.	3 юн	22.12.2004	Куфтин ИН	23,5
7-8	6	АРШАКЯН Арман	Московская обл.	2 юн	29.08.2005	Андреев АА	23,5
9-10	13	ПЕНЬКОВ Вадим	Самарская обл.	1 юн	27.08.2004	Лопухов АЕ	21,5
9-10	16	ТОКАРЕВ Денис	Тюменская обл.	1 юн	21.10.2004	Соловьева НА	21,5
11-16	9	СКВОРЦОВ Юрий	Нижегородская обл.	3 юн	28.05.2006	Куфтин АИ	17,5
11-16	5	ДВОРКОВСКИЙ Матвей	Московская обл.	2 юн	18.08.2004	Мусатов ВВ Политаев ПВ	17,5
11-16	3	ОСИПОВ Денис	Ленинградская обл.	2 юн	06.03.2005	Калачев АА Рябков АН	17,5
11-16	14	МИШАНИН Егор	Самарская обл.	3 юн	13.01.2007	Цибарт ВВ	17,5
11-16	12	ЕРМИШИН Данил	Пермский край	3 юн	24.04.2005	Еманов МО	17,5
11-16	8	БОДРОВ Сергей	Нижегородская обл.	3 юн	30.10.2005	Куфтин ИН	17,5

Гл. судья, ВК

Н.Н. Катрич
(Калининград)

Гл. секретарь, ВК

А.Ю. Плаутина
(Орел)





ОБЩЕРОССИЙСКАЯ ФЕДЕРАЦИЯ РУКОПАШНОГО БОЯ

Всероссийские соревнования по рукопашному бою
среди юношей и девушек 12-13, 14-15, 16-17 лет
(СМ №29249 в ЕКП)

15-17 декабря 2017 года

г. Дзержинск

ПРОТОКОЛ ХОДА СОРЕВНОВАНИЙ

юноши 12-13 лет

Вес 36 кг

16 чел.

А

1	ЛУКЬЯНОВ Матвей	3 юн 28.04.2005	Владимирская обл.	1
9	СКВОРЦОВ Юрий	3 юн 28.05.2006	Нижегородская обл.	5:0 1,30
5	ДВОРКОВСКИЙ Матвей	2 юн 18.08.2004	Московская обл.	13
13	ПЕНЬКОВ Вадим	1 юн 27.08.2004	Самарская обл.	4:1
3	ОСИПОВ Денис	2 юн 06.03.2005	Ленинградская обл.	11
11	КУЧЕРЕНКО Дмитрий	3 юн 08.06.2005	Пермский край	4:1
7	ПУГИН Арсений	3 юн 22.12.2004	Нижегородская обл.	15
15	ДОВОЛОВ Даниил	1 юн 25.07.2005	Тульская обл.	5:0 1,00

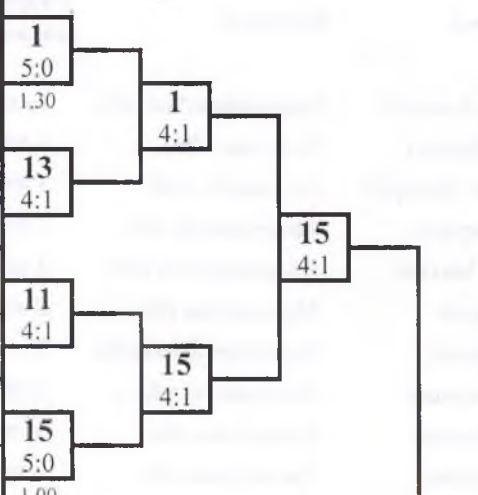

1 место

СТЕПАНОВ Алексей

Нижегородская обл.

2 место

ДОВОЛОВ Даниил

Тульская обл.

Б

2	ЛЕБЕДЕВ Кирилл	3 юн 17.12.2004	Костромская обл.	10
10	СТЕПАНОВ Алексей	3 юн 07.02.2004	Нижегородская обл.	4:1
6	АРШАКЯН Арман	2 юн 29.08.2005	Московская обл.	6
14	МИШАНИН Егор	3 юн 13.01.2007	Самарская обл.	4:1
4	ХОЛИН Матвей	2 юн 14.09.2006	Московская обл.	4
12	ЕРМИШИН Данил	3 юн 24.04.2005	Пермский край	3:2
8	БОДРОВ Сергей	3 юн 30.10.2005	Нижегородская обл.	16
16	ТОКАРЕВ Денис	1 юн 21.10.2004	Тюменская обл.	5:0 2,11



3 место

КУЧЕРЕНКО Дмитрий

Пермский край

3 место

ЛЕБЕДЕВ Кирилл

Костромская обл.

Ут А

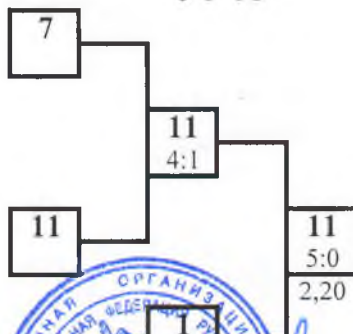

Ут Б

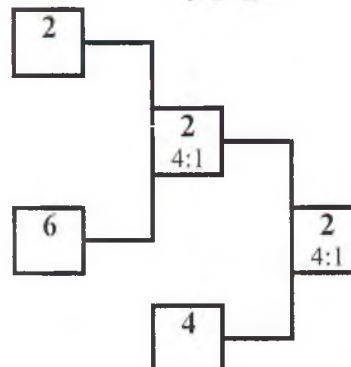

Гл. судья, ВК



Н.Н. Катрич
(Калининград)

Гл. секретарь, ВК

А.Ю. Плаутина
(Орел)



ОБЩЕРОССИЙСКАЯ ФЕДЕРАЦИЯ РУКОПАШНОГО БОЯ

Всероссийские соревнования по рукопашному бою
среди юношей и девушек 12-13, 14-15, 16-17 лет
(СМ №29249 в ЕКП)

г. Дзержинск

15-17 декабря 2017 года

ПРОТОКОЛ ЛИЧНЫХ РЕЗУЛЬТАТОВ

юноши 12-13 лет

Вес 39 кг

13 чел.

Место	№ жр	Фамилия Имя	Команда	- Разряд (звание)	Год рождения	Тренер	Примеч.
1	2	БАТАЛОВ Никита	Пермский край	3 юн	30.07.2005	Еманов МО	30,0
2	3	БАЛДИН Сергей	Пермский край	1	07.07.2004	Мачулин СА	29,0
3	5	БЕЛЯЕВ Андрей	Пермский край	3 юн	05.11.2004	Еманов МО	27,5
3	10	ШАРАФУТДИНОВ Владислав	Оренбургская обл.	3 юн	17.04.2005	Желонкин ДС	27,5
5	7	МИШИН Илья	Нижегородская обл.	2 юн	07.06.2005	Куфтин АИ	25,5
5	12	КАКШИН Матвей	Ростовская обл.	3 юн	17.10.2006	Парыгин АВ	25,5
7-8	11	КИРИЧЕНКО Максим	Оренбургская обл.	3 юн	22.07.2005	Желонкин ДС	23,5
7-8	6	СОЛОВЕВ Никита	Нижегородская обл.	3 юн	23.08.2006	Куфтин ИН	23,5
9-10	9	НОСКОВ Алексей	Ленинградская обл.	3 юн	29.04.2004	Смирнов НВ	21,5
9-10	8	ИСАЕВ Кирилл	Самарская обл.	1 юн	08.01.2005	Лопухов АЕ	21,5
11-13	1	СЕРГЕЕВ Никита	Нижегородская обл.	3 юн	17.05.2005	Куфтин ИН	19,0
11-13	13	ЗАТАКОВОЙ Никита	Нижегородская обл.	2 юн	14.05.2005	Затаковой АА Делоглан МА	19,0
11-13	4	САРЫЧЕВ Егор	Нижегородская обл.	3 юн	15.09.2006	Куфтин ИН	19,0

Гл. судья, ВК

Гл. секретарь, ВК



Н.Н. Катрич
(Калининград)

А.Ю. Плаутина
(Орел)



ОБЩЕРОССИЙСКАЯ ФЕДЕРАЦИЯ РУКОПАШНОГО БОЯ

Всероссийские соревнования по рукопашному бою
среди юношей и девушек 12-13, 14-15, 16-17 лет
(СМ №29249 в ЕКП)

15-17 декабря 2017 года

г. Дзержинск

ПРОТОКОЛ ХОДА СОРЕВНОВАНИЙ

юноши 12-13 лет

Вес 39 кг

13 чел.

А

1	СЕРГЕЕВ Никита	3 юн 17.05.2005	Нижегородская обл.	9
9	НОСКОВ Алексей	3 юн 29.04.2004	Ленинградская обл.	4:1
5	БЕЛЯЕВ Андрей	3 юн 05.11.2004	Пермский край	5
13	ЗАТАКОВОЙ Никита	2 юн 14.05.2005	Нижегородская обл.	5:0 1.40
3	БАЛДИН Сергей	1 07.07.2004	Пермский край	3
11	КИРИЧЕНКО Максим	3 юн 22.07.2005	Оренбургская обл.	5:0 1.50
7	МИШИН Илья	2 юн 07.06.2005	Нижегородская обл.	7
15				

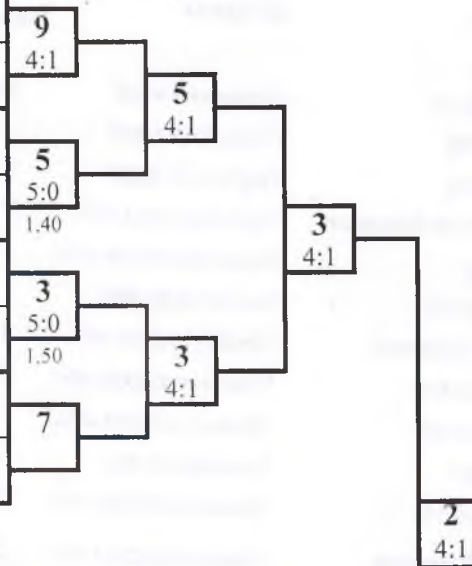

1 место

БАТАЛОВ Никита

Пермский край

2 место

БАЛДИН Сергей

Пермский край

Б

2	БАТАЛОВ Никита	3 юн 30.07.2005	Пермский край	2
10	ШАРАФУТДИН ОВ	3 юн 17.04.2005	Оренбургская обл.	4:1
6	СОЛОВЕВ Никита	3 юн 23.08.2006	Нижегородская обл.	6
14				
4	САРЫЧЕВ Егор	3 юн 15.09.2006	Нижегородская обл.	12
12	КАКШИН Матвей	3 юн 17.10.2006	Ростовская обл.	5:0 0.38
8	ИСАЕВ Кирилл	1 юн 08.01.2005	Самарская обл.	8
16				

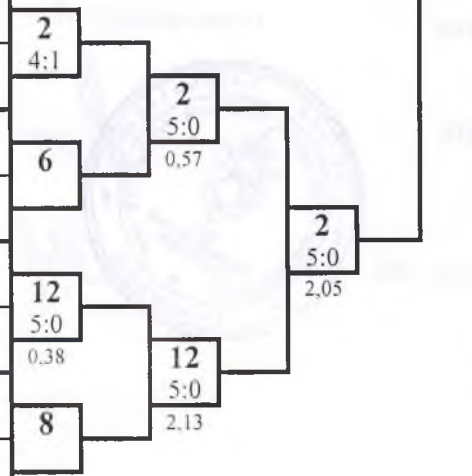

3 место

БЕЛЯЕВ Андрей

Пермский край

3 место

ШАРАФУТДИНОВ Владислав

Оренбургская обл.

Ут А

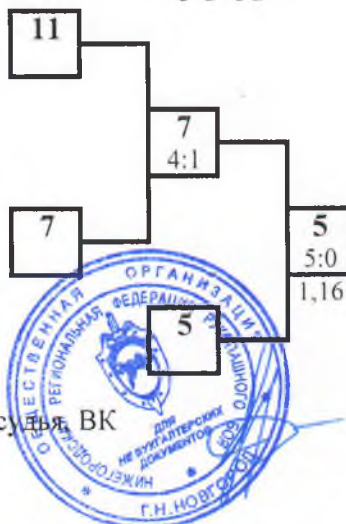

Гл. судья, ВК

Н.Н. Катрич
(Калининград)

Ут Б

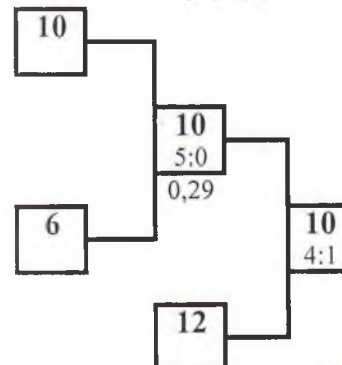

Гл. секретарь, ВК

А.Ю. Плаутина
(Орел)



ОБЩЕРОССИЙСКАЯ ФЕДЕРАЦИЯ РУКОПАШНОГО БОЯ

**Всероссийские соревнования по рукопашному бою
среди юношей и девушек 12-13, 14-15, 16-17 лет
(СМ №29249 в ЕКП)**

15-17 декабря 2017 года

г. Дзержинск

ПРОТОКОЛ ЛИЧНЫХ РЕЗУЛЬТАТОВ

юноши 12-13 лет

Вес 42 кг

22 чел.

Место	№ жр	Фамилия Имя	Команда	Разряд (звание)	Год рождения	Тренер	Прим.
1	7	ХАЧАТРЯН Давит	Московская обл.	2 юн	02.12.2004	Мусатов ВВ Политаев ПВ	30,0
2	16	ДЖАМАЛОВ Джамиль	Ростовская обл.	1 юн	11.10.2005	Парыгин АВ	29,0
3	21	ДОНСКОЙ Александр	Свердловская обл.	2 юн	25.11.2005	Симонов ВГ	27,5
3	4	МУРАДОВ Иван	Ленинградская обл.	1 юн	20.10.2004	Марьяндышев ДВ	27,5
5	3	ГОЛОВАТЫЙ Иван	Ленинградская обл.	3 юн	15.05.2005	Петухов ВВ	25,5
5	14	ШИРОКОВ Михаил	Московская обл.	2 юн	01.03.2005	Леонидов МА Манухин ВВ	25,5
7-8	15	ЯКИМЧЕВ Владислав	Республика Коми	2 юн	28.03.2005	Субботин КВ	23,5
7-8	8	ЖУКОВ Эрнест	Нижегородская обл.	3 юн	29.07.2004	Куфтин ИН	23,5
9-10	9	ЛАЙШОВ Константин	Владимирская обл.	3 юн	03.02.2005	Ильин МА	21,5
9-10	2	АРХИПЕНКО Алексей	Костромская обл.	3 юн	31.01.2004	Хаджаниязов СЭ	21,5
11-16	17	КОРНИЛОВ Руслан	Самарская обл.	1 юн	08.08.2004	Лопухов АЕ	17,5
11-16	13	КУРИЦИН Дмитрий	Нижегородская обл.	3 юн	14.02.2004	Калачев ММ	17,5
11-16	11	СПИРИДОНОВ Семен	Нижегородская обл.	2 юн	17.01.2005	Куфтин ИН	17,5
11-16	10	ПИЩАЛИН Иван	Нижегородская обл.	3 юн	09.09.2006	Куфтин ИН	17,5
11-16	6	СЕМЕНОВЫХ Роман	Нижегородская обл.	1 юн	29.05.2004	Иванов НВ Бахарев ЮА	17,5
11-16	12	БОГДАШКИН Владислав	Нижегородская обл.	3 юн	29.01.2005	Куфтин ИН	17,5
17-22	1	ГУСЕВ Юрий	Нижегородская обл.	3 юн	27.11.2004	Куфтин ИН	11,5
17-22	5	ХОМЫЛЕВ Данил	Ленинградская обл.	2 юн	08.09.2004	Калачев АА Рябков АН	11,5
17-22	19	ЕРЕМЕНКО Александр	Самарская обл.	1 юн	06.08.2005	Глотов ВА	11,5
17-22	18	АБУБАКАРОВ Дэни	Самарская обл.	2 юн	22.07.2004	Милованов АН	11,5
17-22	22	ЛЕОНТЬЕВ Михаил	Свердловская обл.	1 юн	05.04.2004	Пролубников ОН	11,5
17-22	20	МИТЕНЬКИН Александр	Самарская обл.	1 юн	05.11.2004	Глотов ВА	11,5

Гл. судья, ВК



Н.Н. Катрич
(Калининград)

Гл. секретарь, ВК

А.Ю. Плаутина
(Орел)



ОБЩЕРОССИЙСКАЯ ФЕДЕРАЦИЯ РУКОПАШНОГО БОЯ

Всероссийские соревнования по рукопашному бою
среди юношей и девушек 12-13, 14-15, 16-17 лет
(СМ №29249 в ЕКП)

юноши 12-13 лет

22 чел.

15-17 декабря 2017 года

г. Дзержинск

ПРОТОКОЛ ХОДА СОРЕВНОВАНИЙ

Вес **42** кг

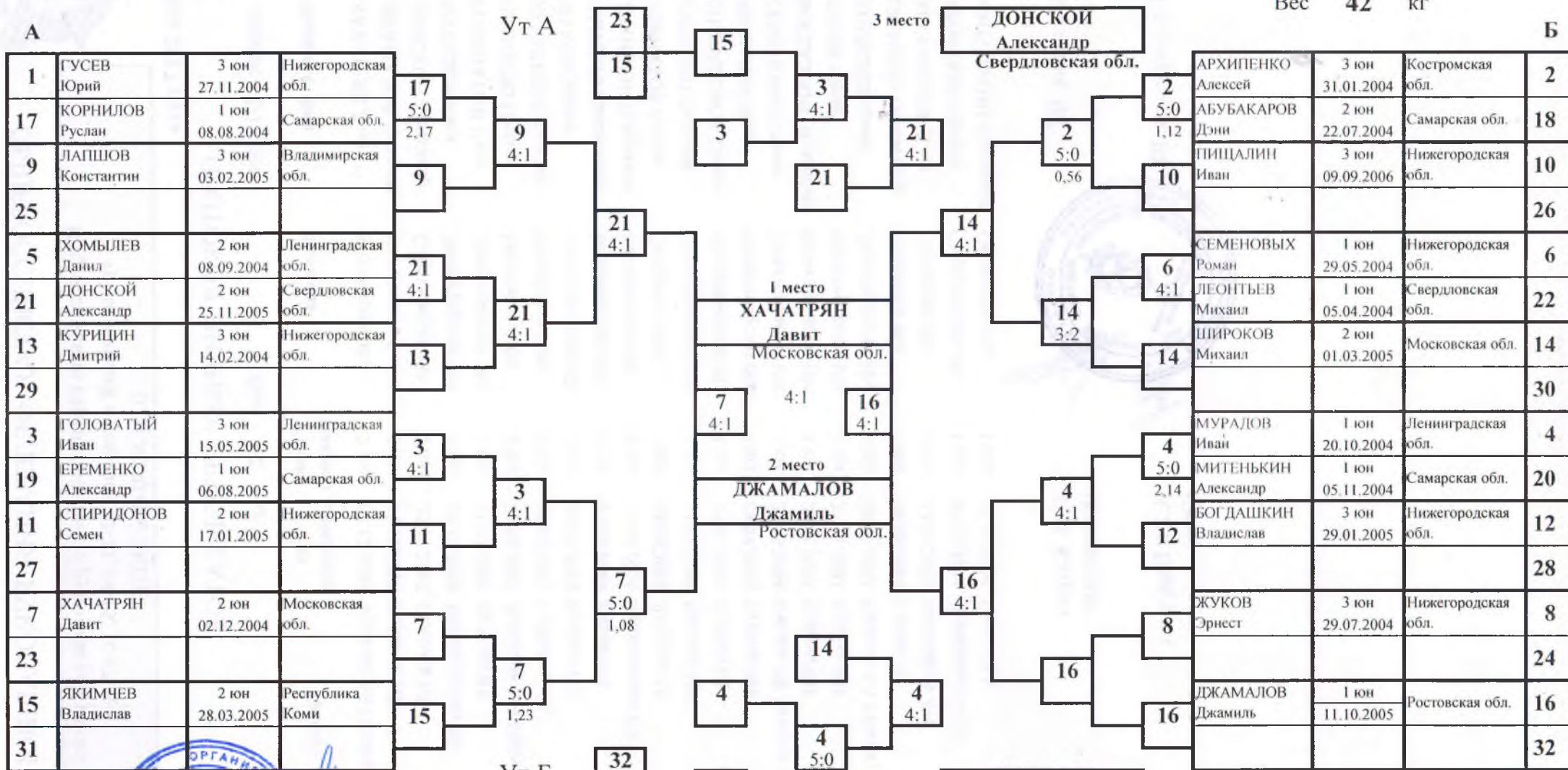

Гл. судья, ВК

Н.Н. Катрич
(Калининград)

Гл. секретарь, ВК

А.Ю. Плаутина
(Орел)





ОБЩЕРОССИЙСКАЯ ФЕДЕРАЦИЯ РУКОПАШНОГО БОЯ

Всероссийские соревнования по рукопашному бою среди юношей и девушек 12-13, 14-15, 16-17 лет (СМ №29249 в ЕКП)

15-17 декабря 2017 года

г. Дзержинск

ПРОТОКОЛ ЛИЧНЫХ РЕЗУЛЬТАТОВ

юноши 12-13 лет

Вес 46 кг

24 чел.

Место	№ жр	Фамилия Имя	Команда	Разряд (звание)	Год рождения	Тренер	Прим.
1	10	ВОРОБЬЕВ Кирилл	Нижегородская обл.	3 юн	20.09.2006	Куфтин АИ	30,0
2	7	АНДРЕЕВ Михаил	Ленинградская обл.	2 юн	28.01.2005	Факеев МА Хлопов РА	29,0
3	21	ГРИГОРЬЕВ Александр	Оренбургская обл.	3 юн	27.07.2005	Желонкин ДС	27,5
3	14	ВАРЛАМОВ Евгений	Нижегородская обл.	3 юн	22.10.2004	Куфтин АИ	27,5
5	3	ЛАПШОВ Георгий	Владимирская обл.	3 юн	31.10.2004	Ильин МА	25,5
5	4	КУЗЬМИН Максим	Владимирская обл.	3 юн	06.12.2004	Фомичев МД	25,5
7-8	23	ОВЧАРУК Семен	Нижегородская обл.	2 юн	12.11.2004	Куфтин АИ	23,5
7-8	18	СЕМОВ Степан	Нижегородская обл.	2 юн	08.03.2004	Затаковой АА Делоглан М	23,5
9	15	КОЗЛОВ Дмитрий	Тульская обл.	2 юн	11.01.2005	Ахадов ДМО	22,0
10-11	17	ПЕТАЙКИН Арсений	Нижегородская обл.	2 юн	11.10.2005	Затаковой АА Делоглан М	20,5
10-11	8	СИМОНЕНКО Дмитрий	Ленинградская обл.	1 юн	13.10.2004	Рубцов ИЕ Мальцев ВЮ	20,5
12-17	9	ТРУБИН Алексей	Нижегородская обл.	3 юн	31.07.2005	Куфтин ИН	16,5
12-17	13	МЕТЕЛКИН Дмитрий	Владимирская обл.	3 юн	04.08.2004	Фомичев ДВ	16,5
12-17	11	КУЧЕМАЕВ Дмитрий	Нижегородская обл.	3 юн	28.11.2005	Куфтин АИ	16,5
12-17	22	ГАНИН Максим	Самарская обл.	1 юн	11.10.2004	Лопухов АЕ	16,5
12-17	12	ВОЛКОВ Данил	Нижегородская обл.	3 юн	11.08.2006	Куфтин ИН	16,5
12-17	16	КУЗНЕЦОВ Виталий	Нижегородская обл.	2 юн	11.03.2004	Иванов НВ Бахарев ЮА	16,5
18-24	1	БАДЕЯН Андраник	Владимирская обл.	3 юн	28.10.2005	Катин НА	10,0
18-24	5	КАСАТОВ Егор	Нижегородская обл.	3 юн	16.07.2005	Куфтин АИ	10,0
18-24	19	КОМИССАРОВ Владислав	Нижегородская обл.	3	14.05.2005	Каныгин ПА	10,0
18-24	2	КУЗЬМИН Кирилл	Владимирская обл.	3 юн	03.02.2005	Катин НА	10,0
18-24	6	НОВИКОВ Савелий	Ленинградская обл.	2 юн	28.12.2004	Смирнов НВ	10,0
18-24	20	КОРАБЛЕВ Сергей	Нижегородская обл.	3	22.02.2005	Каныгин ПА	10,0
18-24	24	ХВИСТАНИ Тенгиз	Ямало-Ненецкий АО	1 юн	23.02.2004	Андреев ВВ	10,0

Гл. судья, ВК

Гл. секретарь, ВК



Н.Н. Катрич
(Калининград)

А.Ю. Плаутина
(Орел)



ОБЩЕРОССИЙСКАЯ ФЕДЕРАЦИЯ РУКОПАШНОГО БОЯ

Всероссийские соревнования по рукопашному бою
среди юношей и девушек 12-13, 14-15, 16-17 лет
(СМ №29249 в ЕКП)

юноши 12-13 лет

24 чел.

15-17 декабря 2017 года

г. Дзержинск

ПРОТОКОЛ ХОДА СОРЕВНОВАНИЙ

Вес 46 кг

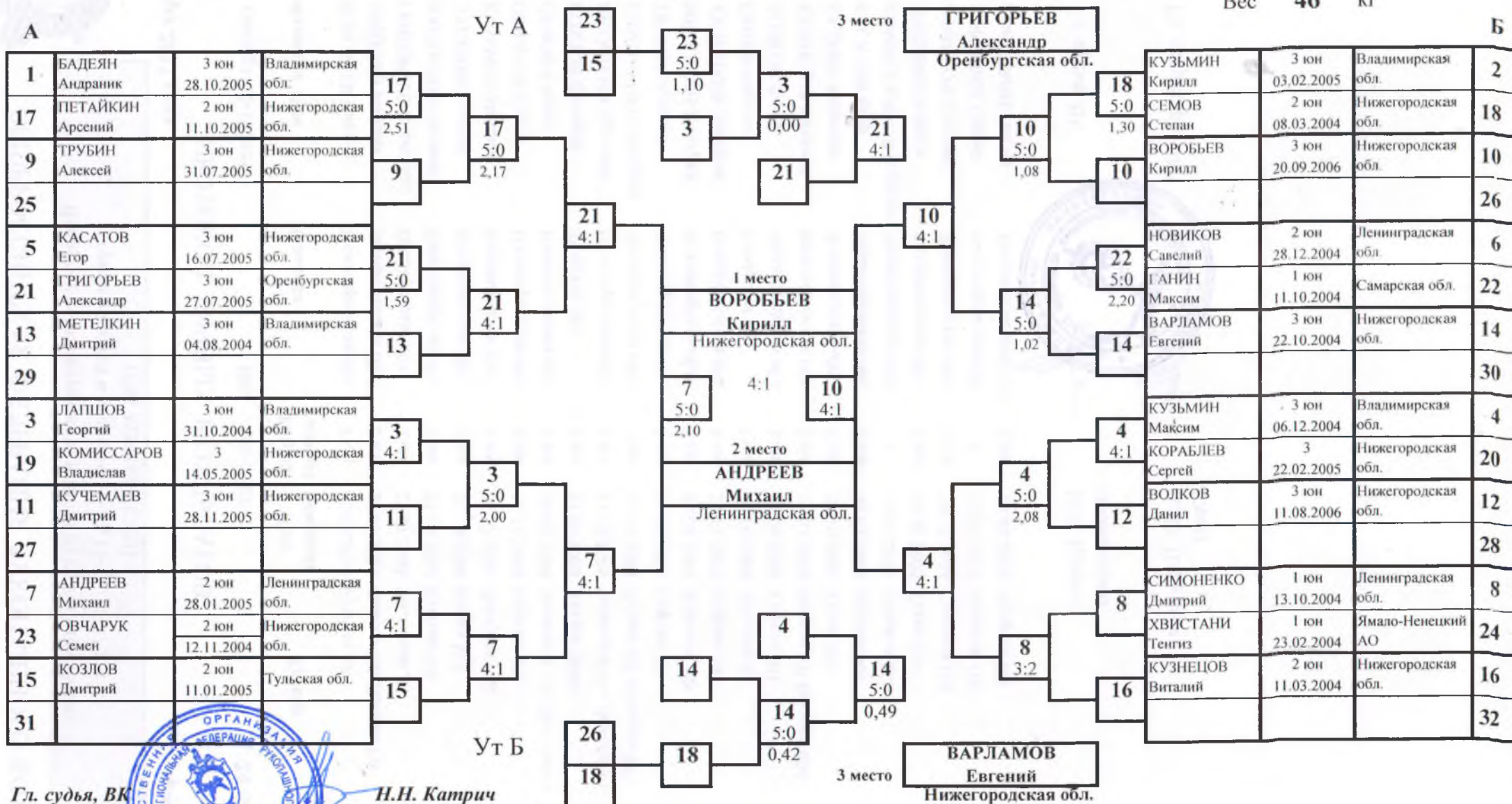

Гл. судья, ВК

Н.Н. Катрич
(Калининград)

Гл. секретарь, ВК

А.Ю. Плаутина
(Орел)





ОБЩЕРОССИЙСКАЯ ФЕДЕРАЦИЯ РУКОПАШНОГО БОЯ

**Всероссийский турнир по рукопашному бою
среди юношей и девушек 12-13, 14-15, 16-17 лет
(СМ №29249 в ЕКП)**

15-17 декабря 2017 года

г. Дзержинск

ПРОТОКОЛ ЛИЧНЫХ РЕЗУЛЬТАТОВ

юноши 12-13 лет

Вес **50** кг

15 чел.

Место	№ жр	Фамилия Имя	Команда	Разряд (звание)	Год рождения	Тренер	Примеч.
1	3	ГОРОЩЕНКО Егор	Ленинградская обл.	2 юн	17.03.2004	Калачев АА Рябков АН	30,0
2	12	СЕЛЕЗНЕВ Артем	Пермский край	1	06.11.2004	Мачулин СА	29,0
3	11	ЗЛАТКИН Эдуард	Пермский край	1	08.01.2004	Мачулин СА	27,5
3	6	ШИТИКОВ Дмитрий	Нижегородская обл.	1 юн	31.08.2004	Куфтин АИ	27,5
5	5	СУХОНОСОВ Дмитрий	Московская обл.	2 юн	23.09.2004	Андреев АА	25,5
5	4	ЛЕЛЮХИН Денис	Ленинградская обл.	3 юн	21.07.2004	Рубцов ИЕ	25,5
7-8	7	ФОКИН Матвей	Нижегородская обл.	1 юн	16.11.2004	Куфтин ИН	23,5
7-8	8	УСАЧЕВ Никита	Нижегородская обл.	3 юн	01.03.2005	Суроегин АД	23,5
9-10	1	ЖАГРИН Глеб	Владимирская обл.	3 юн	14.02.2004	Фомичев МД	21,5
9-10	10	ОЦЕБРИК Станислав	Оренбургская обл.	2 юн	14.02.2005	Сералин СА	21,5
11-15	9	СЛОБОДЯНИК Андрей	Нижегородская обл.	2 юн	19.04.2004	Затаковой АА Делоглан МА	18,0
11-15	13	ЛЕВИН Вячеслав	Самарская обл.	1 юн	10.03.2004	Цветков СВ	18,0
11-15	15	ПЕТРОВ Сергей	Тульская обл.	1 юн	02.10.2004	Гарбуз АГ	18,0
11-15	2	ХАДЖАНИЯЗОВ Сергей	Костромская обл.	3 юн	20.10.2004	Хаджаниязов СЭ	18,0
11-15	14	ЛИХАЧЕВ Николай	Самарская обл.	1 юн	28.12.2004	Цибарт ВВ	18,0

Гл. судья, ВК



Н.Н. Катрич
(Калининград)

Гл. секретарь, ВК

А.Ю. Плаутина
(Орел)





ОБЩЕРОССИЙСКАЯ ФЕДЕРАЦИЯ РУКОПАШНОГО БОЯ

Всероссийский турнир по рукопашному бою
среди юношей и девушек 12-13, 14-15, 16-17 лет
(СМ №29249 в ЕКП)

15-17 декабря 2017 года

г. Дзержинск

ПРОТОКОЛ ХОДА СОРЕВНОВАНИЙ

юноши 12-13 лет

Вес 50 кг

15 чел.

А

1	ЖАГРИН Глеб	3 юн 14.02.2004	Владимирская обл.
9	СЛОБОДЯНИК Андрей	2 юн 19.04.2004	Нижегородская обл.
5	СУХОНОСОВ Дмитрий	2 юн 23.09.2004	Московская обл.
13	ЛЕВИН Вячеслав	1 юн 10.03.2004	Самарская обл.
3	ГОРОЩЕНКО Егор	2 юн 17.03.2004	Ленинградская обл.
11	ЗЛАТКИН Эдуард	1 08.01.2004	Пермский край
7	ФОКИН Матвей	1 юн 16.11.2004	Нижегородская обл.
15	ПЕТРОВ Сергей	1 юн 02.10.2004	Тульская обл.



Б

2	ХАДЖАНИЯЗО В	3 юн 20.10.2004	Костромская обл.
10	ОЦЕБРИК Станислав	2 юн 14.02.2005	Оренбургская обл.
6	ШИТИКОВ Дмитрий	1 юн 31.08.2004	Нижегородская обл.
14	ЛИХАЧЕВ Николай	1 юн 28.12.2004	Самарская обл.
4	ЛЕЛЮХИН Денис	3 юн 21.07.2004	Ленинградская обл.
12	СЕЛЕЗНЕВ Артем	1 06.11.2004	Пермский край
8	УСАЧЕВ Никита	3 юн 01.03.2005	Нижегородская обл.
16			



Ут А

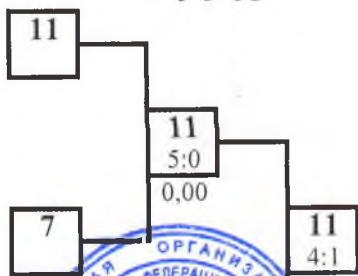

Ут Б

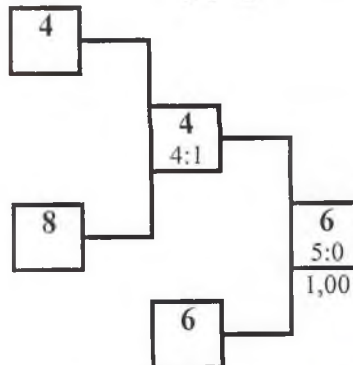

Гл. судья, ВК



Н.Н. Катрич
(Калининград)

Гл. секретарь, ВК

А.Ю. Плаутина
(Орел)



ОБЩЕРОССИЙСКАЯ ФЕДЕРАЦИЯ РУКОПАШНОГО БОЯ

Всероссийские соревнования по рукопашному бою
среди юношей и девушек 12-13, 14-15, 16-17 лет
(СМ. №29249 в ЕКП)

г. Дзержинск

15-17 декабря 2017 года

ПРОТОКОЛ ЛИЧНЫХ РЕЗУЛЬТАТОВ

юноши 12-13 лет

Вес 55 кг

16 чел.

Место	№ жр	Фамилия Имя	Команда	Разряд (звание)	Год рождения	Тренер	Примеч.
1	16	СЕНТЯКОВ Георгий	Удмуртская Респ.	1 юн	07.07.2004	Плотников РА	30,0
2	15	КАТЕЛЕВСКИЙ Семен	Самарская обл.	1 юн	15.01.2004	Цибарт ВВ	29,0
3	13	ДУНДУКОВ Дмитрий	Оренбургская обл.	1 юн	26.05.2004	Желонкин ДС	27,5
3	2	БЕЛЕХОВ Егор	Костромская обл.	3 юн	22.06.2004	Хаджаниязов СЭ	27,5
5	7	НОВИКОВ Николай	Московская обл.	2 юн	27.09.2004	Гаврютенко АВ Шадриков ИС	25,5
5	8	ТЕРЗИ Вадим	Московская обл.	2 юн	17.02.2004	Политаев ПВ Мусатов ВВ	25,5
7-8	3	САМОРОКОВ Дмитрий	Ленинградская обл.	2 юн	24.06.2005	Бражников СА	23,5
7-8	12	ОВЕЧКИН Данила	Нижегородская обл.	2 юн	16.07.2004	Тупицын ВА	23,5
9-10	1	ЕПИФАНОВ Даниил	Владимирская обл.	3 юн	05.09.2004	Катин НА	21,5
9-10	14	ГАЛКИН Александр	Самарская обл.	3	11.06.2005	Цибарт ВВ	21,5
11-16	9	КВАСОВ Анатолий	Нижегородская обл.	3 юн	27.10.2004	Куфтин ИН	17,5
11-16	5	ШАФИКОВ Артур	Московская обл.	2	26.08.2004	Леонидов МА Манухин ВВ	17,5
11-16	11	КОРАБЕЛЬЩИКОВ Даниил	Нижегородская обл.	3 юн	26.02.2004	Куфтин ИН	17,5
11-16	10	ДЕМИДОВ Иван	Нижегородская обл.	3 юн	11.11.2005	Куфтин ИН	17,5
11-16	6	АБЫШЕВ Данир	Московская обл.	2 юн	15.07.2004	Гаврютенко АВ Шадриков ИС	17,5
11-16	4	ДАНИЛОВ Павел	Ленинградская обл.	1 юн	12.07.2004	Рубцов ИЕ	17,5

Гл. судья, ВК

Гл. секретарь, ВК



Н.Н. Катрич
(Калининград)

А.Ю. Плаутина
(Орел)



ОБЩЕРОССИЙСКАЯ ФЕДЕРАЦИЯ РУКОПАШНОГО БОЯ

Всероссийские соревнования по рукопашному бою
среди юношей и девушек 12-13, 14-15, 16-17 лет
(СМ №29249 в ЕКП)

15-17 декабря 2017 года

г. Дзержинск

ПРОТОКОЛ ХОДА СОРЕВНОВАНИЙ

юноши 12-13 лет

Вес **55** кг

16 чел.

А

1	ЕПИФАНОВ Даниил	3 юн 05.09.2004	Владимирская обл.
9	КВАСОВ Анатолий	3 юн 27.10.2004	Нижегородская обл.
5	ШАФИКОВ Артур	2 26.08.2004	Московская обл.
13	ДУНДУКОВ Дмитрий	1 юн 26.05.2004	Оренбургская обл.
3	САМОРОКОВ Дмитрий	2 юн 24.06.2005	Ленинградская обл.
11	КОРАБЕЛЬЩИК ОВ	3 юн 26.02.2004	Нижегородская обл.
7	НОВИКОВ Николай	2 юн 27.09.2004	Московская обл.
15	КАТЕЛЕВСКИЙ Семен	1 юн 15.01.2004	Самарская обл.

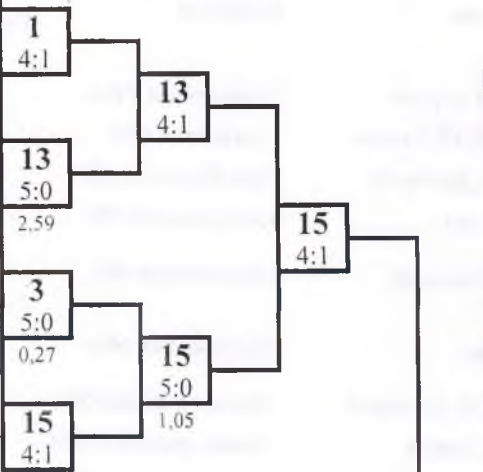

1 место

СЕНТЯКОВ Георгий

Удмуртская Респ.

2 место

КАТЕЛЕВСКИЙ Семен

Самарская обл.

Б

2	БЕЛЕХОВ Егор	3 юн 22.06.2004	Костромская обл.
10	ДЕМИДОВ Иван	3 юн 11.11.2005	Нижегородская обл.
6	АБЫШЕВ Данир	2 юн 15.07.2004	Московская обл.
14	ГАЛКИН Александр	3 11.06.2005	Самарская обл.
4	ДАНИЛОВ Павел	1 юн 12.07.2004	Ленинградская обл.
12	ОВЕЧКИН Данила	2 юн 16.07.2004	Нижегородская обл.
8	ТЕРЗИ Вадим	2 юн 17.02.2004	Московская обл.
16	СЕНТЯКОВ Георгий	1 юн 07.07.2004	Удмуртская Респ.

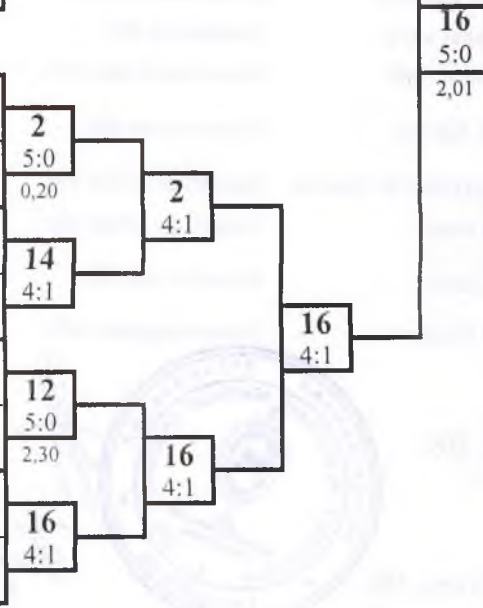

3 место

ДУНДУКОВ Дмитрий

Оренбургская обл.

3 место

БЕЛЕХОВ Егор

Костромская обл.

Ут А

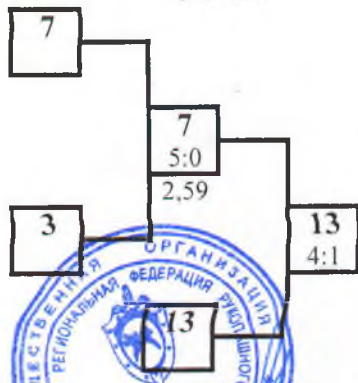

Ут Б

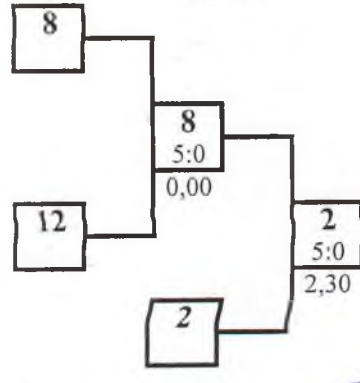

Гл. судья, ВК



Н.Н. Катрич
(Калининград)

Гл. секретарь, ВК

А.Ю. Плаутина
(Орел)



ОБЩЕРОССИЙСКАЯ ФЕДЕРАЦИЯ РУКОПАШНОГО БОЯ

Всероссийские соревнования по рукопашному бою
среди юношей и девушек 12-13, 14-15, 16-17 лет
(СМ №29249 в ЕКП)

15-17 декабря 2017 года

г. Дзержинск

ПРОТОКОЛ ЛИЧНЫХ РЕЗУЛЬТАТОВ

юноши 12-13 лет

Вес 60 кг

8 чел.

Место	№ жр	Фамилия Имя	Команда	Разряд (звание)	Дата рождения	Тренер	Примеч.
1	6	ФИСЕНКО Захар	Самарская обл.	1 юн	16.08.2004	Цибарт ВВ	30,0
2	7	ШАРАПОВ Владимир	Тулская обл.	1 юн	28.06.2004	Ахадов ДМО	29,0
3	3	СМИРНОВ Иван	Ленинградская обл.	1 юн	03.08.2004	Смирнов НВ	27,5
3	8	НОВОСЕЛОВ Александр	Удмуртская Респ.	3 юн	20.02.2005	Плотников РА	27,5
5	1	СИЗОВ Иван	Владимирская обл.	2 юн	09.03.2004	Кошелев АВ	25,5
5	2	ЧУФИСТОВ Михаил	Нижегородская обл.	3 юн	09.11.2005	Куфтин ИН	25,5
7-8	5	ТУМАНИН Олег	Нижегородская обл.	3	17.01.2004	Каныгин ПА	23,5
7-8	4	КИРИЛИН Никита	Нижегородская обл.	3 юн	02.02.2004	Куфтин ИН	23,5

Гл. судья, ВК

Гл. секретарь, ВК



Н.Н. Катрич
(Калининград)

А.Ю. Плаутина
(Орел)



ОБЩЕРОССИЙСКАЯ ФЕДЕРАЦИЯ РУКОПАШНОГО БОЯ

Всероссийские соревнования по рукопашному бою
среди юношей и девушек 12-13, 14-15, 16-17 лет
(СМ №29249 в ЕКП)

15-17 декабря 2017 года

г. Дзержинск

ПРОТОКОЛ ХОДА СОРЕВНОВАНИЙ

юноши 12-13 лет

Вес 60 кг

8 чел.

А

1	СИЗОВ Иван	2 юн 09.03.2004	Владимирская обл.
5	ТУМАНИН Олег	3 17.01.2004	Нижегородская обл.
3	СМИРНОВ Иван	1 юн 03.08.2004	Ленинградская обл.
7	ШАРАПОВ Владимир	1 юн 28.06.2004	Тульская обл.

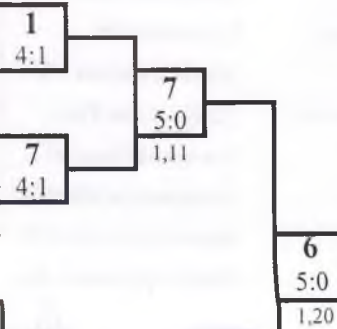

1 место

ФИСЕНКО Захар

Самарская обл.

2 место

ШАРАПОВ Владимир

Тульская обл.

Б

2	ЧУФИСТОВ Михаил	3 юн 09.11.2005	Нижегородская обл.
6	ФИСЕНКО Захар	1 юн 16.08.2004	Самарская обл.
4	КИРИЛИН Никита	3 юн 02.02.2004	Нижегородская обл.
8	НОВОСЕЛОВ Александр	3 юн 20.02.2005	Удмуртская Респ.

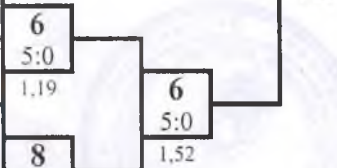

3 место

СМИРНОВ Иван

Ленинградская обл.

3 место

НОВОСЕЛОВ Александр

Удмуртская Респ.

Ут. А

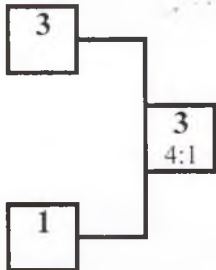

Ут. Б

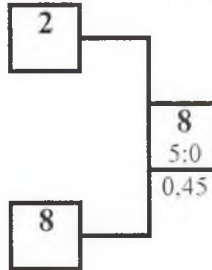

Гл. судья, ВК



Н.Н. Катрич
(Калининград)

Гл. секретарь, ВК

А.Ю. Плаутина
(Орел)



ОБЩЕРОССИЙСКАЯ ФЕДЕРАЦИЯ РУКОПАШНОГО БОЯ

Всероссийские соревнования по рукопашному бою
среди юношей и девушек 12-13, 14-15, 16-17 лет
СМ №29249 в ЕКП

г. Дзержинск

15-17 декабря 2017 года

ПРОТОКОЛ ЛИЧНЫХ РЕЗУЛЬТАТОВ

юноши 12-13 лет

Вес 65 кг

4 чел.

Место	№ жр	Фамилия Имя	Команда	Разряд (звание)	Дата рождения	Тренер	Примеч.
1	1	КУЛАКОВ Алексей	Курская обл.	1 юн	24.04.2004	Биноков ВА Прудников СВ	30,0
2	4	БАБКИН Антон	Владимирская обл.	3 юн	27.04.2004	Фомичев ДВ	29,0
3	3	ТИТОВ Григорий	Ленинградская обл.	1 юн	06.10.2004	Бражников СА	27,5
3	2	ЕРИН Ян	Ленинградская обл.	1 юн	27.01.2004	Смирнов НВ	27,5

Гл. судья, ВК

Гл. секретарь, ВК



Н.Н. Катрич
(Калининград)

А.Ю. Плаутина
(Орел)





ОБЩЕРОССИЙСКАЯ ФЕДЕРАЦИЯ РУКОПАШНОГО БОЯ

Всероссийские соревнования по рукопашному бою
среди юношей и девушек 12-13, 14-15, 16-17 лет
СМ №29249 в ЕКП)

15-17 декабря 2017 года

г. Дзержинск

ПРОТОКОЛ ХОДА СОРЕВНОВАНИЙ

юноши 12-13 лет

Вес **65** кг

4 чел.

А

1	КУЛАКОВ Алексей	1 юн 24.04.2004	Курская обл.
5			
3	ТИТОВ Григорий	1 юн 06.10.2004	Ленинградская обл.
7			

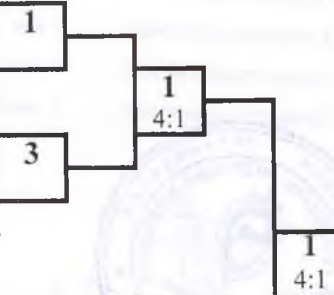

1 место

КУЛАКОВ Алексей

Курская обл.

Б

2	ЕРИН Ян	1 юн 27.01.2004	Ленинградская обл.
6			
4	БАБКИН Антон	3 юн 27.04.2004	Владимирская обл.
8			

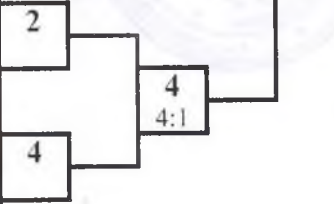

2 место

БАБКИН Антон

Владимирская обл.

Ут А

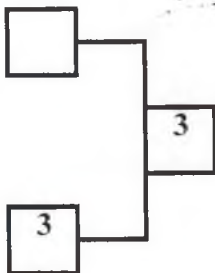

3 место

ТИТОВ Григорий

Ленинградская обл.

Ут Б

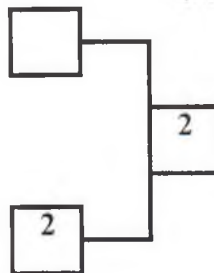

3 место

ЕРИН Ян

Ленинградская обл.

Гл. судья



Н.Н. Катрич
(Калининград)

Гл. секретарь, ВК

А.Ю. Плаутина
(Орел)



ОБЩЕРОССИЙСКАЯ ФЕДЕРАЦИЯ РУКОПАШНОГО БОЯ

Всероссийские соревнования по рукопашному бою
среди юношей и девушек 12-13, 14-15, 16-17 лет
(СМ №29249 в ЕКП)

15-17 декабря 2017 года

г. Дзержинск

ПРОТОКОЛ ЛИЧНЫХ РЕЗУЛЬТАТОВ

девушки 12-13 лет

Вес 50 кг

3 чел.

Место	№ жр	Фамилия Имя	Команда	Разряд (звание)	Дата рождения	Тренер	Примеч.
1	2	ЧЕРНЯКИНА Дарья	Самарская обл.	1 юн	19.04.2004	Цибарт ВВ	30,0
2	1	ПЕНКИНА Лада	Тульская обл.	1 юн	06.02.2004	Дагаев ДС	29,0
3	3	БЫКОВА Анастасия	Самарская обл.	1 юн	27.07.2005	Лопухов АЕ	27,5

Гл. судья, ВК

Н.Н. Катрич
(Калининград)

Гл. секретарь, ВК

А.Ю. Плаутина
(Орел)





ОБЩЕРОССИЙСКАЯ ФЕДЕРАЦИЯ РУКОПАШНОГО БОЯ

Всероссийские соревнования по рукопашному бою
среди юношей и девушек 12-13, 14-15, 16-17 лет
(СМ №29249 в ЕКП)

15-17 декабря 2017 года

г. Дзержинск

ПРОТОКОЛ ХОДА СОРЕВНОВАНИЙ

девушки 12-13 лет

Вес **50** кг

3 чел.

А

1	ПЕНКИНА Лада	1 юн 06.02.2004	Тульская обл.
5			
3	БЫКОВА Анастасия	1 юн 27.07.2005	Самарская обл.
7			

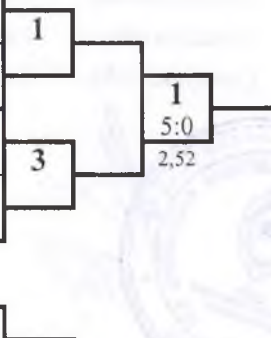

1 место

ЧЕРНЯКИНА Дарья

Самарская обл.

Б

2	ЧЕРНЯКИНА Дарья	1 юн 19.04.2004	Самарская обл.
6			
4			
8			

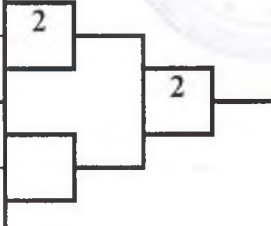

2 место

ПЕНКИНА Лада

Тульская обл.

Ут А

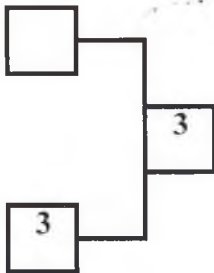

Ут Б

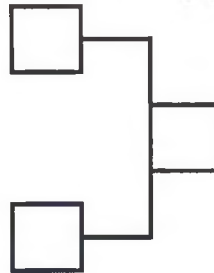

3 место

БЫКОВА Анастасия

Самарская обл.

3 место



Гл. судья, ВК



Н.Н. Катрич
(Калининград)

Гл. секретарь, ВК

А.Ю. Плаутина
(Орел)



ОБЩЕРОССИЙСКАЯ ФЕДЕРАЦИЯ РУКОПАШНОГО БОЯ

Всероссийские соревнования по рукопашному бою
среди юношей и девушек 12-13, 14-15, 16-17 лет
(СМ №29249 в ЕКП)

15-17 декабря 2017 года

г. Дзержинск

ПРОТОКОЛ ЛИЧНЫХ РЕЗУЛЬТАТОВ

девушки 12-13 лет

Вес 60 кг

3 чел.

Место	№ жр	Фамилия Имя	Команда	Разряд (звание)	Дата рождения	Тренер	Примеч.
1	2	СПЕХОВА Олеся	Ленинградская обл.	1 юн	04.04.2004	Омельченко ЕВ	30,0
2	3	САВЧУК Виктория	Ямало-Ненецкий АО	1 юн	22.07.2005	Андреев ВВ	29,0
3	1	ВАЛЕЕВА Арина	Самарская обл.	1 юн	10.04.2004	Соколов АВ	27,5

Гл. судья, ВК

Гл. секретарь, ВК



Н.Н. Катрич
(Калининград)

А.Ю. Плаутина
(Орел)





ОБЩЕРОССИЙСКАЯ ФЕДЕРАЦИЯ РУКОПАШНОГО БОЯ

Всероссийские соревнования по рукопашному бою
среди юношей и девушек 12-13, 14-15, 16-17 лет
(СМ №29249 в ЕКП)

15-17 декабря 2017 года

г. Дзержинск

ПРОТОКОЛ ХОДА СОРЕВНОВАНИЙ

девушки 12-13 лет

Вес **60** кг

3 чел.

А

1	ВАЛЕЕВА Арина	1 юн 10.04.2004	Самарская обл.
5			
3	САВЧУК Виктория	1 юн 22.07.2005	Ямало-Ненецкий АО
7			

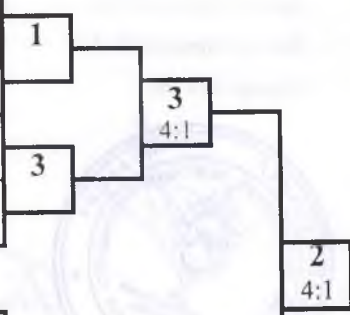

1 место

СПЕХОВА Олеся

Ленинградская обл.

Б

2	СПЕХОВА Олеся	1 юн 04:04.2004	Ленинградская обл.
6			
4			
8			

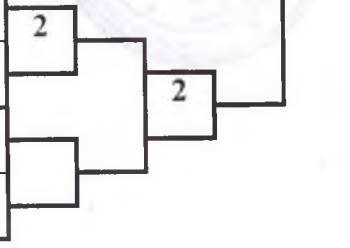

2 место

САВЧУК Виктория

Ямало-Ненецкий АО

Ут А

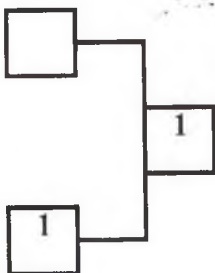

Ут Б

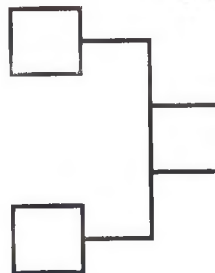

3 место

ВАЛЕЕВА Арина

Самарская обл.

3 место

Гл. судья, ВК



Н.Н. Катрич
(Калининград)

Гл. секретарь, ВК

А.Ю. Плаутина
(Орел)



ОБЩЕРОССИЙСКАЯ ФЕДЕРАЦИЯ РУКОПАШНОГО БОЯ

Всероссийский турнир по рукопашному бою
среди юношей и девушек 12-13, 14-15, 16-17 лет
(СМ №29249 в ЕКП)

15-17 декабря 2017 года

г. Дзержинск

ПРОТОКОЛ ЛИЧНЫХ РЕЗУЛЬТАТОВ

девушки 12-13 лет

Вес **св.60** кг

4 чел.

Место	№ жр	Фамилия Имя	Команда	Разряд (звание)	Дата рождения	Тренер	Примеч.
1	3	ВАЛЬЧУК Екатерина	Московская обл.	2	11.09.2004	Андреев АА	30,0
2	2	КАЮКОВА Наталья	Свердловская обл.	2 юн	30.10.2004	Хлопин О	29,0
3	1	ЩЕРБИНА Анастасия	Московская обл.	2	11.02.2004	Манухин РВ	27,5
3	4	АНИСИМОВА Ульяна	Владимирская обл.	3 юн	22.11.2005	Ильин МА	27,5

Гл. судья, ВК

Н.Н. Катрич
(Калининград)

Гл. секретарь, ВК

А.Ю. Плаутина
(Орел)





ОБЩЕРОССИЙСКАЯ ФЕДЕРАЦИЯ РУКОПАШНОГО БОЯ

Всероссийский турнир по рукопашному бою
среди юношей и девушек 12-13, 14-15, 16-17 лет
(СМ №29249 в ЕКП)

15-17 декабря 2017 года

г. Дзержинск

ПРОТОКОЛ ХОДА СОРЕВНОВАНИЙ

девушки 12-13 лет

Вес **св.60** кг

4 чел.

А

1	ЩЕРБИНА Анастасия	2 11.02.2004	Московская обл.
5			
3	ВАЛЬЧУК Екатерина	2 11.09.2004	Московская обл.
7			

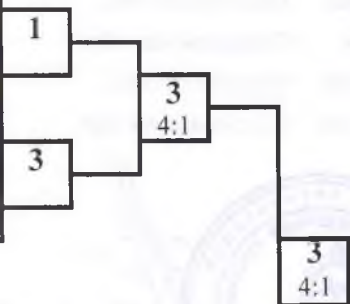

1 место

ВАЛЬЧУК Екатерина

Московская обл.

2 место

КАЮКОВА Наталья

Свердловская обл.

Б

2	КАЮКОВА Наталья	2 юн 30.10.2004	Свердловская обл.
6			
4	АНИСИМОВА Ульяна	3 юн 22.11.2005	Владимирская обл.
8			

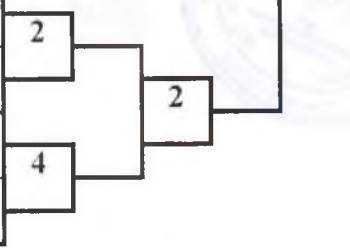

3 место

ЩЕРБИНА Анастасия

Московская обл.

3 место

АНИСИМОВА Ульяна

Владимирская обл.

Ут А

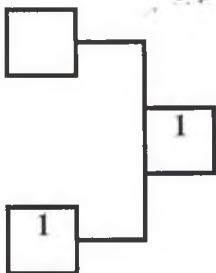

Ут Б

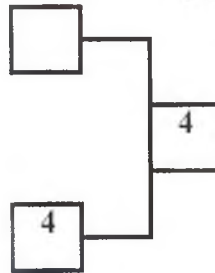

Гл. судья ВК



Н.Н. Катрич
(Калининград)

Гл. секретарь, ВК

А.Ю. Плаутина
(Орел)



ОБЩЕРОССИЙСКАЯ ФЕДЕРАЦИЯ РУКОПАШНОГО БОЯ

Всероссийские соревнования по рукопашному бою
среди юношей и девушек 12-13, 14-15, 16-17 лет
(СМ №29249 в ЕКП)

15-17 декабря 2017 года

г. Дзержинск

ПРОТОКОЛ ЛИЧНЫХ РЕЗУЛЬТАТОВ

юноши 14-15 лет

Вес 39 кг

7 чел.

Место	№ жр	Фамилия Имя	Команда	Разряд (звание)	Дата рождения	Тренер	Примеч.
1	1	МАРКАГАНОВ Евгений	Пермский край	1	28.02.2004	Бобрышев МВ Бобрышева ЕВ	30,0
2	4	КАПУСТИН Никита	Тульская обл.	1	28.09.2003	Ахадов ДМО	29,0
3	3	ЯРОВИКОВ Сергей	Тульская обл.	3	10.07.2004	Мешконогих АМ	27,5
3	6	КУЗНЕЦОВ Александр	Свердловская об.	3	12.08.2003	Пролубников ОН	27,5
5	5	ГАЗИЕВ Музгар	Ленинградская о	3	27.09.2003	Рубцов ИЕ Мальцев ВЮ	26,0
6-7	7	КЛИМОВЕЦ Александр	Курганская обл.	3	04.08.2003	Макаров БН	24,5
6-7	2	МОРОЗОВ Леонид	Самарская обл.	3	27.05.2003	Цибарт ВВ	24,5

Гл. судья, ВК

Гл. секретарь, ВК



Н.Н. Катрич
(Калининград)

А.Ю. Плаутина
(Орел)



ОБЩЕРОССИЙСКАЯ ФЕДЕРАЦИЯ РУКОПАШНОГО БОЯ

**Всероссийские соревнования по рукопашному бою
среди юношей и девушек 12-13, 14-15, 16-17 лет
(СМ №29249 в ЕКП)**

15-17 декабря 2017 года

г. Дзержинск

ПРОТОКОЛ ХОДА СОРЕВНОВАНИЙ

юноши 14-15 лет

Вес **39** кг

7 чел.

А

1	МАРКАГАНОВ Евгений	1 28.02.2004	Пермский край
5	ГАЗИЕВ Музгар	3 27.09.2003	Ленинградская обл.
3	ЯРОВИКОВ Сергей	3 10.07.2004	Тульская обл.
7	КЛИМОВЕЦ Александр	3 04.08.2003	Курганская обл.

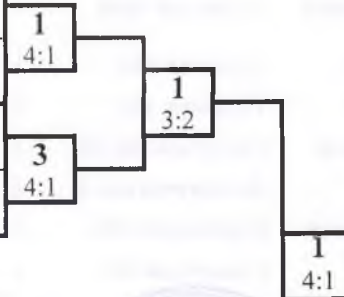

1 место

МАРКАГАНОВ Евгений

Пермский край

Б

2	МОРОЗОВ Леонид	3 27.05.2003	Самарская обл.
6	КУЗНЕЦОВ Александр	3 12.08.2003	Свердловская обл.
4	КАПУСТИН Никита	1 28.09.2003	Тульская обл.
8			

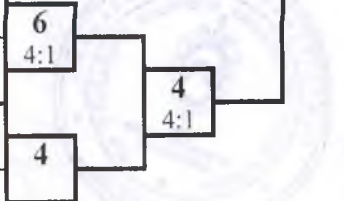

2 место

КАПУСТИН Никита

Тульская обл.

УТ А

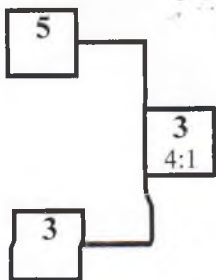

УТ Б

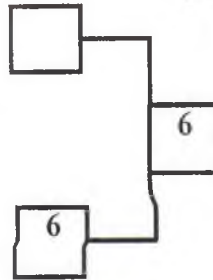

3 место

ЯРОВИКОВ Сергей

Тульская обл.

3 место

КУЗНЕЦОВ Александр

Свердловская обл.

Гл. судья, ВК



Н.Н. Катрич
(Калининград)

Гл. секретарь, ВК

А.Ю. Плаутина
(Орел)



ОБЩЕРОССИЙСКАЯ ФЕДЕРАЦИЯ РУКОПАШНОГО БОЯ

Всероссийские соревнования по рукопашному бою
среди юношей и девушек 12-13, 14-15, 16-17 лет
(СМ №29249 в ЕКП)

15-17 декабря 2017 года

г. Дзержинск

ПРОТОКОЛ ЛИЧНЫХ РЕЗУЛЬТАТОВ

юноши 14-15 лет

Вес 42 кг

10 чел.

Место	№ жр	Фамилия Имя	Команда	Разряд (звание)	Год рождения	Тренер	Примеч.
1	6	ЯЛЫНСКИЙ Сергей	Пермский край	1	23.08.2003	Мачулин СА	30,0
2	3	НИКУЛИН Андрей	Курская обл.	2	23.08.2003	Бинюков ВА Прудников А	29,0
3	7	НЕПИЮЩИХ Сергей	Московская обл.	2	02.04.2003	Гаврютенко АВ Шадриков ИС	27,5
3	10	КОДИН Дмитрий	Нижегородская обл.	3	17.10.2003	Иванов НВ Бахарев ЮА	27,5
5	5	БОДЯКШИН Валерий	Владимирская обл.	1	18.06.2003	Котов РА	25,5
5	8	КУЛИЕВ Руслан	Ленинградская обл.	3	26.03.2003	Гамидуллаев РИ	25,5
7-8	9	ЕМЕЛЬЯНЕНКО Иван	Ростовская обл.	3	12.08.2003	Парыгин АВ	23,5
7-8	4	ЗОБАНОВ Роман	Владимирская обл.	3	18.11.2003	Котов РА	23,5
9-10	1	ЛИНЬКОВ Артем	Нижегородская обл.	3	28.10.2003	Куфтин АИ	21,5
9-10	2	ДОКУСОВ Константин	Республика Коми	3	11.09.2003	Субботин КВ	21,5

Гл. судья, ВК



Н.Н. Катрич
(Калининград)

Гл. секретарь, ВК

А.Ю. Плаутина
(Орел)



ОБЩЕРОССИЙСКАЯ ФЕДЕРАЦИЯ РУКОПАШНОГО БОЯ

Всероссийские соревнования по рукопашному бою
среди юношей и девушек 12-13, 14-15, 16-17 лет
(СМ №29249 в ЕКП)

15-17 декабря 2017 года

г. Дзержинск

ПРОТОКОЛ ХОДА СОРЕВНОВАНИЙ

юноши 14-15 лет

Вес 42 кг

10 чел.

А

1	ЛИНЬКОВ Артем	3 28.10.2003	Нижегородская обл.
9	ЕМЕЛЬЯНЕНКО Иван	3 12.08.2003	Ростовская обл.
5	БОДЯКШИН Валерий	1 18.06.2003	Владимирская обл.
13			
3	НИКУЛИН Андрей	2 23.08.2003	Курская обл.
11			
7	НЕПИЮЩИХ Сергей	2 02.04.2003	Московская обл.
15			

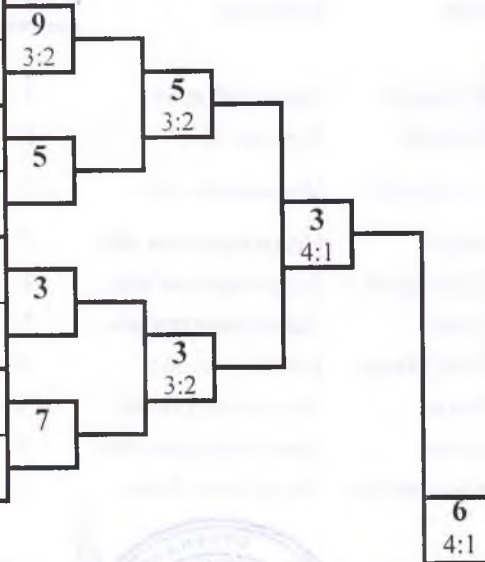

1 место

ЯЛЫНСКИЙ Сергей

Пермский край

2 место

НИКУЛИН Андрей

Курская обл.

Б

2	ДОКУСОВ Константин	3 11.09.2003	Республика Коми
10	КОДИН Дмитрий	3 17.10.2003	Нижегородская обл.
6	ЯЛЫНСКИЙ Сергей	1 23.08.2003	Пермский край
14			
4	ЗОБАНОВ Роман	3 18.11.2003	Владимирская обл.
12			
8	КУЛИЕВ Руслан	3 26.03.2003	Ленинградская обл.
16			

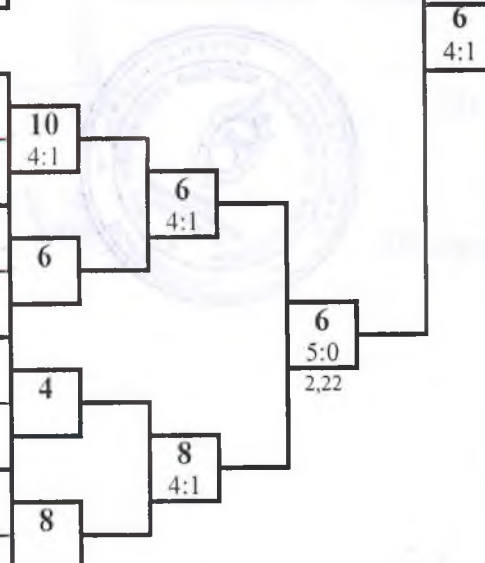

3 место

НЕПИЮЩИХ Сергей

Московская обл.

3 место

КОДИН Дмитрий

Нижегородская обл.

Ут А

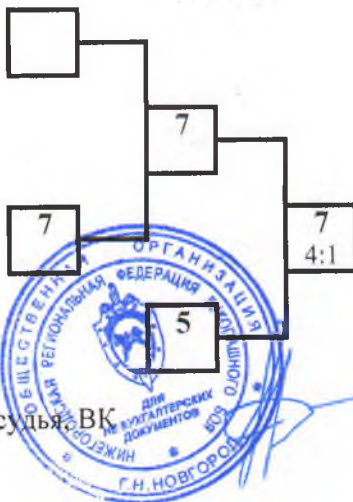

Гл. судья, ВК

Н.Н. Катрич
(Калининград)

Ут Б

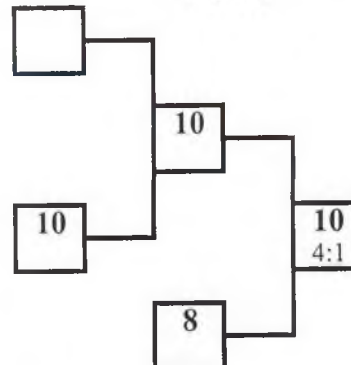

Гл. секретарь, ВК

А.Ю. Плаутина
(Орел)



ОБЩЕРОССИЙСКАЯ ФЕДЕРАЦИЯ РУКОПАШНОГО БОЯ

Всероссийские соревнования по рукопашному бою
среди юношей и девушек 12-13, 14-15, 16-17 лет
(СМ №29249 в ЕКП)

15-17 декабря 2017 года

г. Дзержинск

ПРОТОКОЛ ЛИЧНЫХ РЕЗУЛЬТАТОВ

юноши 14-15 лет

Вес 46 кг

16 чел.

Место	№ жр	Фамилия Имя	Команда	Разряд (звание)	Год рождения	Тренер	Примеч.
1	3	АРХИПОВ Никита	Тульская обл.	1	07.02.2003	Ахадов ДМО Дагаев ДС	30,0
2	8	ОБУХОВСКИЙ Никита	Московская обл.	2	02.06.2003	Гаврютенко АВ Шадриков ИС	29,0
3	11	БОЧКАРЕВ Дмитрий	Оренбургская обл.	3	28.08.2003	Сидоров АА	27,5
3	10	НИКИТИН Олег	Ленинградская обл.	1	12.02.2003	Гамидуллаев РИ	27,5
5	13	ЖУРАВЛЕВ Илья	Курганская обл.	3	02.08.2002	Рубцов ВК	25,5
5	4	ЯББАРОВ Адэль	Самарская обл.	1	13.02.2003	Цибарт ВВ	25,5
7-8	15	КРАСОТКИН Никита	Нижегородская обл.	3	27.11.2003	Максимов АС	23,5
7-8	16	ПАВЛОВ Кирилл	Тульская обл.	3	06.10.2003	Гарбуз АГ	23,5
9-10	1	БАШКОВ Кирилл	Пермский край	1	06.11.2003	Мачулин СА	21,5
9-10	6	ОВАКИМЯН Сергей	Московская обл.	2	19.11.2003	Гаврютенко АВ Шадриков ИС	21,5
11-16	9	ДРАЧЕВ Вячеслав	Ленинградская обл.	3	12.06.2003	Марьяндышев ДВ	17,5
11-16	5	ЧЕРЕПАНОВ Даниил	Самарская обл.	3	27.06.2002	Копытин ВА Копытин СВ	17,5
11-16	7	ИЕВЛЕВ Александр	Московская обл.	2	17.04.2003	Иевлев А.И.	17,5
11-16	2	ФОМИНЫХ Кирилл	Пермский край	1	16.09.2002	Мачулин СА	17,5
11-16	14	СИКУЛИН Михаил	Ямало-Ненецкий АО	3	24.06.2002	Андреев ВВ	17,5
11-16	12	КРАВЕЦ Максим	Челябинская обл.	3	29.10.2002	Рахманов СС	17,5

Гл. судья, ВК



Гл. секретарь, ВК

Н.Н. Катрич
(Калининград)

А.Ю. Плаутина
(Орел)



ОБЩЕРОССИЙСКАЯ ФЕДЕРАЦИЯ РУКОПАШНОГО БОЯ

Всероссийские соревнования по рукопашному бою
среди юношей и девушек 12-13, 14-15, 16-17 лет
(СМ №29249 в ЕКП)

15-17 декабря 2017 года

г. Дзержинск

ПРОТОКОЛ ХОДА СОРЕВНОВАНИЙ

юноши 14-15 лет

Вес 46 кг

16 чел.

А

1	БАШКОВ Кирилл	1 06.11.2003	Пермский край
9	ДРАЧЕВ Вячеслав	3 12.06.2003	Ленинградская обл.
5	ЧЕРЕПАНОВ Даниил	3 27.06.2002	Самарская обл.
13	ЖУРАВЛЕВ Илья	3 02.08.2002	Курганская обл.
3	АРХИПОВ Никита	1 07.02.2003	Тульская обл.
11	БОЧКАРЕВ Дмитрий	3 28.08.2003	Оренбургская обл.
7	ИЕВЛЕВ Александр	2 17.04.2003	Московская обл.
15	КРАСОТКИН Никита	3 27.11.2003	Нижегородская обл.

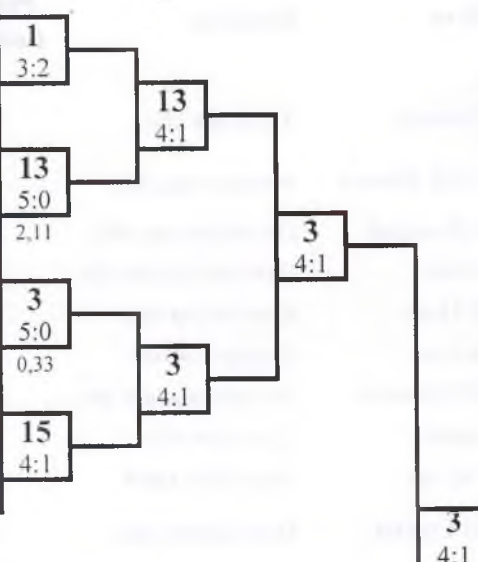

1 место

АРХИПОВ Никита

Тульская обл.

2 место

ОБУХОВСКИЙ Никита

Московская обл.

Б

2	ФОМИНЫХ Кирилл	1 16.09.2002	Пермский край
10	НИКИТИН Олег	1 12.02.2003	Ленинградская обл.
6	ОВАКИМЯН Сергей	2 19.11.2003	Московская обл.
14	СИКУЛИН Михаил	3 24.06.2002	Ямало-Ненецкий АО
4	ЯББАРОВ Адэль	1 13.02.2003	Самарская обл.
12	КРАВЕЦ Максим	3 29.10.2002	Челябинская обл.
8	ОБУХОВСКИЙ Никита	2 02.06.2003	Московская обл.
16	ПАВЛОВ Кирилл	3 06.10.2003	Тульская обл.

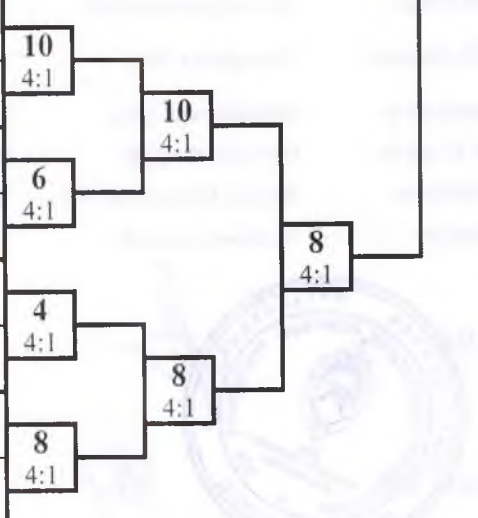

3 место

БОЧКАРЕВ Дмитрий

Оренбургская обл.

3 место

НИКИТИН Олег

Ленинградская обл.

Ут А



Ут Б

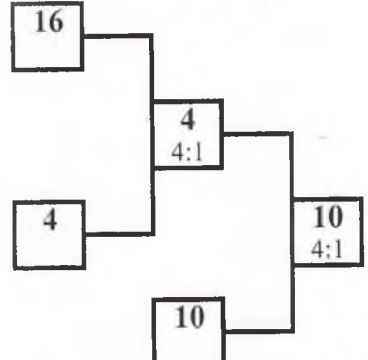

Гл. судья, ВК



Н.Н. Катрич
(Калининград)

Гл. секретарь, ВК

А.Ю. Плаутина
(Орел)



ОБЩЕРОССИЙСКАЯ ФЕДЕРАЦИЯ РУКОПАШНОГО БОЯ

**Всероссийские соревнования по рукопашному бою
среди юношей и девушек 12-13, 14-15, 16-17 лет
(СМ №29249 в ЕКП)**

15-17 декабря 2017 года

г. Дзержинск

ПРОТОКОЛ ЛИЧНЫХ РЕЗУЛЬТАТОВ

юноши 14-15 лет

Вес **50** кг

16 чел.

Место	№ жр	Фамилия Имя	Команда	Разряд (звание)	Год рождения	Тренер	Примеч.
1	15	КАПКОВ Константин	Тулльская обл.	1	08.02.2002	Герасименко ИА Турбин ПН	30,0
2	10	БИТКИН Даниил	Нижегородская обл.	3	15.10.2002	Суроегин АД	29,0
3	9	ЦИБИСОВ Дмитрий	Нижегородская обл.	3	17.10.2003	Куфтин ИН	27,5
3	2	КОБЯКОВ Алексей	Курганская обл.	3	17.07.2002	Рубцов ВК	27,5
5	3	ВАЖЕНИН Алексей	Курганская обл.	3	12.11.2003	Рубцов ВК	25,5
5	12	САМАРИН Никита	Оренбургская обл.	1	08.09.2002	Желонкин ДС	25,5
7-8	7	ГРИЩЕНКО Евгений	Ленинградская обл.	3	03.11.2002	Гамидуллаев РИ	23,5
7-8	14	ПОЖАРСКИЙ Вячеслав	Самарская обл.	1	21.01.2002	Цибарт ВВ	23,5
9-10	5	ХОХЛОВ Денис	Ленинградская обл.	3	09.05.2003	Калачев АА Рябков АН	21,5
9-10	16	ШУСТОВ Даниил	Удмуртская Респ.	2	29.03.2003	Плотников РА	21,5
11-16	1	АГАНИЧЕВ Макар	Владимирская обл.	3	25.04.2003	Аганичев АВ	17,5
11-16	13	НИКИФОРОВ Сергей	Самарская обл.	3	27.01.2003	Цибарт ВВ	17,5
11-16	11	РУДИЧ Дмитрий	Нижегородская обл.	3	19.07.2003	Щукин АА	17,5
11-16	6	СИМАКОВ Иван	Ленинградская обл.	3	06.08.2003	Марьяндышев ДВ	17,5
11-16	4	ХЛЕБОВ Иван	Курганская обл.	3	21.02.2003	Ефремов ЕВ	17,5
11-16	8	СЛАНЧЁВ Василий	Московская обл.	3	30.01.2003	Политаев ПВ Мусатов ВВ	17,5

Гл. судья, ВК



Н.Н. Катрич
(Калининград)

Гл. секретарь, ВК

А.Ю. Плаутина
(Орел)



ОБЩЕРОССИЙСКАЯ ФЕДЕРАЦИЯ РУКОПАШНОГО БОЯ

Всероссийские соревнования по рукопашному бою
среди юношей и девушек 12-13, 14-15, 16-17 лет
(СМ №29249 в ЕКП)

15-17 декабря 2017 года

г. Дзержинск

ПРОТОКОЛ ХОДА СОРЕВНОВАНИЙ

юноши 14-15 лет

Вес 50 кг 16 чел.

А

1	АГАНИЧЕВ Макар	3 25.04.2003	Владимирская обл.
9	ЦИБИСОВ Дмитрий	3 17.10.2003	Нижегородская обл.
5	ХОХЛОВ Денис	3 09.05.2003	Ленинградская обл.
13	НИКИФОРОВ Сергей	3 27.01.2003	Самарская обл.
3	ВАЖЕНИН Алексей	3 12.11.2003	Курганская обл.
11	РУДИЧ Дмитрий	3 19.07.2003	Нижегородская обл.
7	ГРИЩЕНКО Евгений	3 03.11.2002	Ленинградская обл.
15	КАПКОВ Константин	3 08.02.2002	Тульская обл.

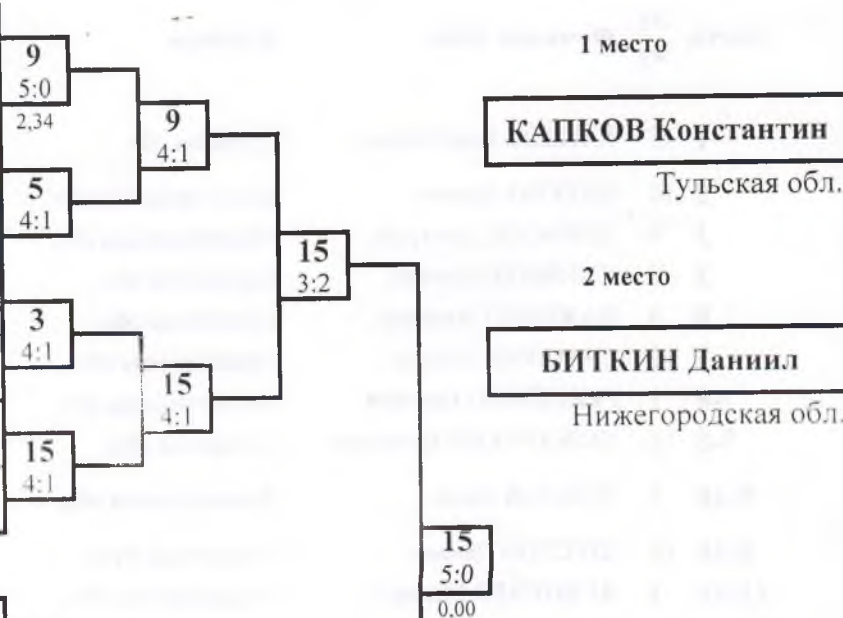

- 1 место
КАПКОВ Константин
Тульская обл.
- 2 место
БИТКИН Даниил
Нижегородская обл.

Б

2	КОБЯКОВ Алексей	3 17.07.2002	Курганская обл.
10	БИТКИН Даниил	3 15.10.2002	Нижегородская обл.
6	СИМАКОВ Иван	3 06.08.2003	Ленинградская обл.
14	ПОЖАРСКИЙ Вячеслав	1 21.01.2002	Самарская обл.
4	ХЛЕБОВ Иван	3 21.02.2003	Курганская обл.
12	САМАРИН Никита	1 08.09.2002	Оренбургская обл.
8	СЛАНЧЕВ Василий	3 30.01.2003	Московская обл.
16	ШУСТОВ Даниил	2 29.03.2003	Удмуртская Респ.



- 3 место
ЦИБИСОВ Дмитрий
Нижегородская обл.
- 3 место
КОБЯКОВ Алексей
Курганская обл.

Ут А

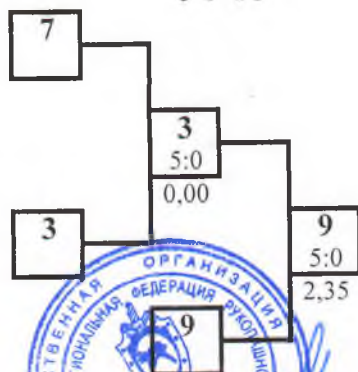

Ут Б

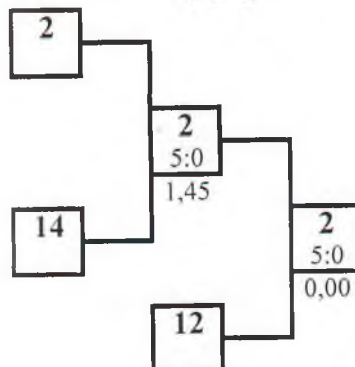

Гл. судья, ВК



Н.Н. Катрич
(Калининград)

Гл. секретарь, ВК

А.Ю. Плаутина
(Орел)



ОБЩЕРОССИЙСКАЯ ФЕДЕРАЦИЯ РУКОПАШНОГО БОЯ

Всероссийские соревнования по рукопашному бою среди юношей и девушек 12-13, 14-15, 16-17 лет (СМ №29249 в ЕКП)

15-17 декабря 2017 года

г. Дзержинск

ПРОТОКОЛ ЛИЧНЫХ РЕЗУЛЬТАТОВ

юноши 14-15 лет

Вес **55** кг

21 чел.

Место	№ жр	Фамилия Имя	Команда	Разряд (звание)	Год рождения	Тренер	Прим.
1	18	УЛИТИН Ярослав	Тульская обл.	1	09.04.2003	Гарбуз АГ Пашкин АИ Дагаев ДС	30,0
2	7	МАЛКИН Дмитрий	Нижегородская обл.	3	14.07.2003	Куфтин АИ Манухин ВВ Поляков	29,0
3	21	САНТРОСЯН Артак	Московская обл.	2	12.03.2002	ОВ Манухин РВ	27,5
3	20	ЯВОРСКИЙ Иван	Курская обл.	2	07.07.2003	Подгорный АВ	27,5
5	15	ГЛАДКОЙ Юрий	Самарская обл.	1	12.11.2002	Цибарт ВВ	25,5
5	6	ГАЙДУКОВ Никита	Ленинградская обл.	3	16.05.2002	Факеев МА Хлопов РА	25,5
7-8	19	СИЛЕНКО Кирилл	Тульская обл.	3	19.01.2002	Гарбуз АГ	23,5
7-8	10	ГАПОНОВ Данила	Самарская обл.	3	14.10.2002	Семякин АП	23,5
9	2	ЧЕРЕПАНОВ Артем	Удмуртская Респ.	2	19.10.2002	Плотников РА	22,0
10-11	1	ШАРИПОВ Хазрат	Владимирская обл.	3	06.07.2002	Фомичев МД	20,5
10-11	16	ПРОНЯЕВ Степан	Самарская обл.	3	07.09.2003	Копытин ВА Копытин СВ	20,5
12-17	9	СКРИПЧЕНКО Максим	Самарская обл.	1 юн	03.02.2003	Глотов ВА	16,5
12-17	13	ХАКИМОВ Дмитрий	Нижегородская обл.	3	14.09.2002	Кочетов СН	16,5
12-17	11	САФРОНОВ Егор	Нижегородская обл.	3	06.12.2002	Суроегин АД	16,5
12-17	14	СЕНИН Вадим	Московская обл.	3	07.10.2002	Гаврютенко АВ Шадриков ИС	16,5
12-17	12	АЛИКИН Никита	Нижегородская обл.	3	28.05.2002	Суроегин АД	16,5
12-17	8	ПЛУТОВ Андрей	Нижегородская обл.	3	28.01.2003	Куфтин АИ	16,5
18-21	17	СУВОРОВ Даниил	Удмуртская Респ.	3	09.10.2003	Чибирев СВ	11,5
18-21	5	ЧАЙКОВ Михаил	Ленинградская обл.	3	06.07.2003	Марьяндышев ДВ	11,5
18-21	3	НИКИТИН Георгий	Ленинградская обл.	3	14.04.2003	Гамидуллаев РИ	11,5
18-21	4	ДРАЧЕВ Андрей	Ленинградская обл.	3	12.06.2003	Марьяндышев ДВ	11,5

Гл. судья, ВК

Н.Н. Катрич
(Калининград)

Гл. секретарь, ВК

А.Ю. Плаутина
(Орел)





ОБЩЕРОССИЙСКАЯ ФЕДЕРАЦИЯ РУКОПАШНОГО БОЯ

Всероссийские соревнования по рукопашному бою среди юношей и девушек 12-13, 14-15, 16-17 лет (СМ №29249 в ЕКП)

15-17 декабря 2017 года

г. Дзержинск

ПРОТОКОЛ ЛИЧНЫХ РЕЗУЛЬТАТОВ

юноши 14-15 лет

Вес 60 кг

29 чел.

Место	№ жр	Фамилия Имя	Команда	Разряд (звание)	Год рождения	Тренер	Прим.
1	27	ПАВЛОВСКИЙ Егор	Тульская обл.	1	25.10.2002	Ахадов ДМО Дагаев ДС	30,0
2	26	САВЫКИН Роман	Тульская обл.	1	24.08.2003	Дагаев ДС	29,0
3	7	ФОМИЧЕВ Артем	Ленинградская обл.	3	19.12.2001	Калачев АА	27,5
3	22	АЗБУХАНОВ Марат	Самарская обл.	1 юн	05.02.2003	Милованов АН	27,5
5	5	ЖУК Владислав	Калининградская обл.	2	14.03.2002	Васильев ЮВ Рученков ДЮ	25,5
5	8	ПЕТРОВ Александр	Ленинградская обл.	3	13.10.2003	Тимофеев АН	25,5
7-8	3	ТОРОХОВ Виктор	Владимирская обл.	3	30.04.2003	Кошелев АВ	23,5
7-8	10	АЛЕКСЕЕВ Данила	Московская обл.	3	02.04.2003	Андреев АА	23,5
9-10	11	ЕГОРОВ Дмитрий	Нижегородская обл.	3	22.12.2001	Тупицын ВА	21,5
9-10	2	ДОЛОТОВ Артем	Владимирская обл.	3	05.01.2003	Донсков ЕВ	21,5
11-12	1	КИСЛИЦЫН Олег	Владимирская обл.	3	24.07.2003	Катин НА	19,5
11-12	4	РОДИОНОВ Артем	Владимирская обл.	3	28.05.2003	Ильин МА	19,5
13-18	9	ДЕЕВ Илья	Московская обл.	2	26.09.2003	Политаев ПВ Мусатов ВВ	15,5
13-18	13	АРСЕНТЬЕВ Олег	Нижегородская обл.	3	03.10.2003	Грязнов ВВ	15,5
13-18	15	МЕШКОВ Никита	Нижегородская обл.	3	21.11.2002	Иванов НВ Бахарев ЮА	15,5
13-18	14	ДРУЖИНИН Никита	Нижегородская обл.	1	27.11.2002	Иванов НВ Бахарев ЮА	15,5
13-18	28	РЯБОВОЛ Денис	Тюменская обл.	3	04.05.2003	Соловьева НА	15,5
13-18	16	ПУПҚОВ-Кирилл	Нижегородская обл.	1	27.12.2002	Иванов НВ Бахарев ЮА	15,5
19-29	17	УЛАНОВ Сергей	Нижегородская обл.	3	09.11.2002	Иванов НВ Бахарев ЮА	7,0
19-29	25	КРУПСКИЙ Артем	Самарская обл.	1	09.08.2002	Милованов АН	7,0
19-29	21	ЧОРБАДЖЫ Хайдар	Самарская обл.	2	25.12.2002	Цибарт ВВ	7,0
19-29	29	ВОРОБЩИКОВ Петр	Ивановская обл.	3	05.10.2003	Федотов ГС	7,0
19-29	19	КИСЕЛЬНИКОВ Константин	Нижегородская обл.	3	11.10.2002	Максимов АС	7,0
19-29	23	ШЕПИЛОВ Леонид	Самарская обл.	3	17.09.2002	Милованов АН	7,0
19-29	18	УРАЗКИН Андрей	Нижегородская обл.	3	06.08.2002	Иванов НВ Бахарев ЮА	7,0
19-29	6	КРИВОЛАПЧУК Данила	Калининградская обл.	1	02.12.2002	Васильев ЮВ Рученков ДЮ	7,0
19-29	20	МИШАНИН Владислав	Самарская обл.	1	18.01.2003	Цибарт ВВ	7,0
19-29	12	ХРОМОВ Даниил	Нижегородская обл.	3	01.02.2002	Иванов НВ Бахарев ЮА	7,0
19-29	24	САПУНОВ Дмитрий	Самарская обл.	3	25.10.2003	Милованов АН	7,0

Гл. судья, ВК

Н.Н. Катрич
(Калининград)

Гл. секретарь, ВК

А.Ю. Плаутина
(Орел)





ОБЩЕРОССИЙСКАЯ ФЕДЕРАЦИЯ РУКОПАШНОГО БОЯ

Всероссийские соревнования по рукопашному бою
среди юношей и девушек 12-13, 14-15, 16-17 лет
(СМ №29249 в ЕКП)

юноши 14-15 лет

29 чел.

15-17 декабря 2017 года

г. Дзержинск

ПРОТОКОЛ ХОДА СОРЕВНОВАНИЙ

Вес **60** кг

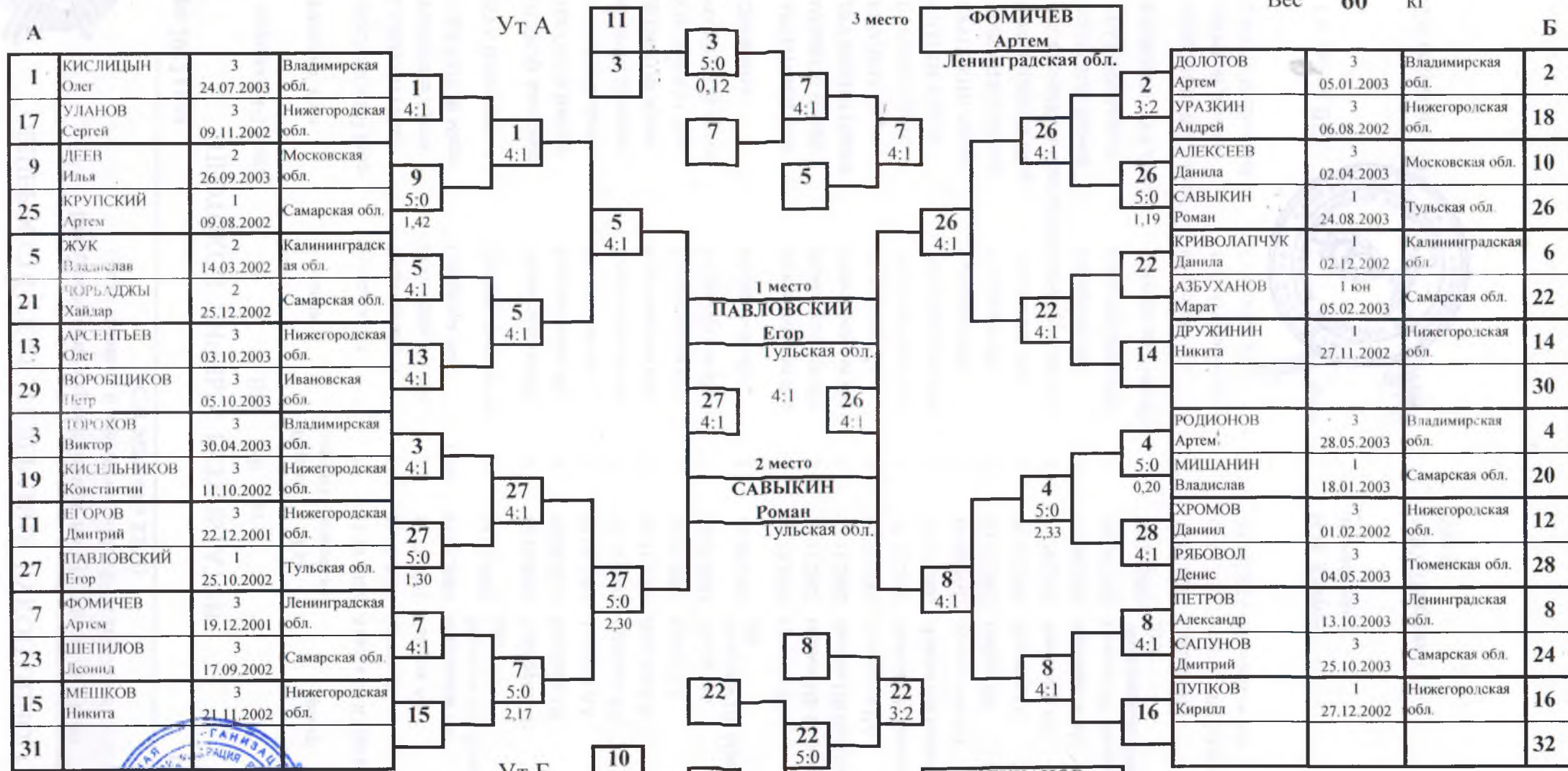

Гл. судья, ВК

Н.Н. Катрич
(Калининград)

Гл. секретарь, ВК

А.Ю. Плаутина
(Орел)





ОБЩЕРОССИЙСКАЯ ФЕДЕРАЦИЯ РУКОПАШНОГО БОЯ

Всероссийские соревнования по рукопашному бою
среди юношей и девушек 12-13, 14-15, 16-17 лет
(СМ №29249 в ЕКП)

15-17 декабря 2017 года

г. Дзержинск

ПРОТОКОЛ ЛИЧНЫХ РЕЗУЛЬТАТОВ

юноши 14-15 лет

Вес 65 кг

12 чел.

Место	№ жр	Фамилия Имя	Команда	Разряд (звание)	Год рождения	Тренер	Примеч.
1	9	ДУШКАНОВ Дамир	Самарская обл.	3	12.07.2002	Копытин ВА Копытин СВ	30,0
2	4	МИРОНОВ Артем	Ленинградская обл.	3	05.03.2003	Гамидуллаев РИ	29,0
3	3	ИСАКОВ Степан	Курганская обл.	2	04.08.2002	Ефремов ЕВ	27,5
3	10	ЖЕЛТОВ Александр	Тулская обл.	3	18.01.2002	Дагаев ДС Жданова ИН Манухин ВВ	27,5
5	5	СЕРГЕЕВ Александр	Московская обл.	2	29.05.2003	Поляков ОВ Манухин РВ	25,5
5	8	ХАБИБУЛАЕВ Магомед	Нижегородская обл.	3	30.05.2002	Каныгин ПА	25,5
7-8	1	КАЗАНИН Матвей	Владимирская обл.	3	14.05.2003	Донсков ЕВ	23,5
7-8	12	НИКОЛАЕВ Александр	Санкт-Петербург	3	31.10.2002	Хитрецов ВВ	23,5
9-10	7	ВАРФОЛОМЕЕВ Александр	Нижегородская обл.	3	04.02.2002	Тупицын ВА	21,5
9-10	6	КАЛАЧЕВ Яков	Нижегородская обл.	3	30.08.2003	Калачев ММ	21,5
11-12	11	КАТУРАЕВ Данила	Ивановская обл.	3	23.05.2002	Федотов ГС	19,5
11-12	2	БАЯКИН Владислав	Владимирская обл.	3	28.04.2003	Кошелев АВ	19,5

Гл. судья, ВК

Гл. секретарь, ВК



Н.Н. Катрич
(Калининград)

А.Ю. Плаутина
(Орел)



ОБЩЕРОССИЙСКАЯ ФЕДЕРАЦИЯ РУКОПАШНОГО БОЯ

Всероссийские соревнования по рукопашному бою
среди юношей и девушек 12-13, 14-15, 16-17 лет
(СМ №29249 в ЕКП)

15-17 декабря 2017 года

г. Дзержинск

ПРОТОКОЛ ХОДА СОРЕВНОВАНИЙ

юноши 14-15 лет

Вес 65 кг

12 чел.

А

1	КАЗАНИН Матвей	3 14.05.2003	Владимирская обл.
9	ДУШКАНОВ Дамир	3 12.07.2002	Самарская обл.
5	СЕРГЕЕВ Александр	2 29.05.2003	Московская обл.
13			
3	ИСАКОВ Степан	2 04.08.2002	Курганская обл.
11	КАТУРАЕВ Данила	3 23.05.2002	Ивановская обл.
7	ВАРФОЛОМЕЕВ В	3 04.02.2002	Нижегородская обл.
15			

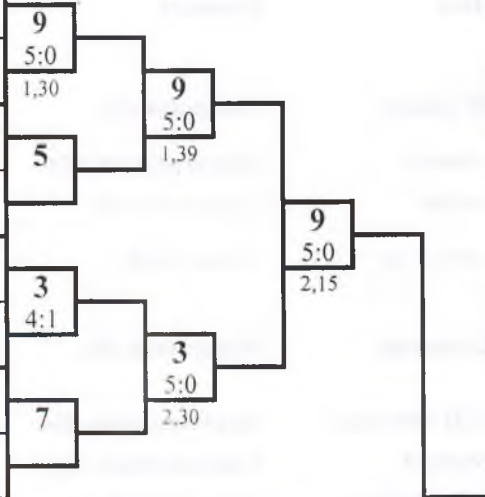

1 место

ДУШКАНОВ Дамир

Самарская обл.

2 место

МИРОНОВ Артем

Ленинградская обл.

Б

2	БАЯКИН Владислав	3 28.04.2003	Владимирская обл.
10	ЖЕЛТОВ Александр	3 18.01.2002	Тульская обл.
6	КАЛАЧЕВ Яков	3 30.08.2003	Нижегородская обл.
14			
4	МИРОНОВ Артем	3 05.03.2003	Ленинградская обл.
12	НИКОЛАЕВ Александр	3 31.10.2002	Санкт-Петербург
8	ХАБИБУЛАЕВ Магомед	3 30.05.2002	Нижегородская обл.
16			

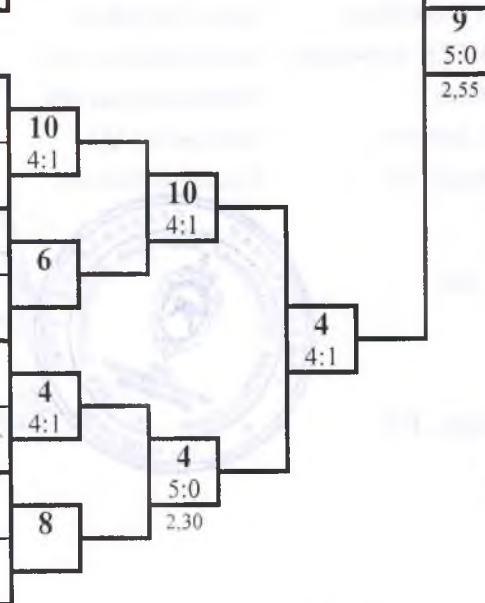

3 место

ИСАКОВ Степан

Курганская обл.

3 место

ЖЕЛТОВ Александр

Тульская обл.

Ут А

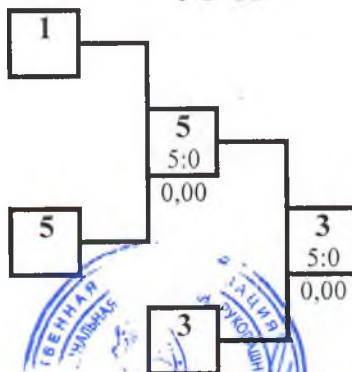

Ут Б

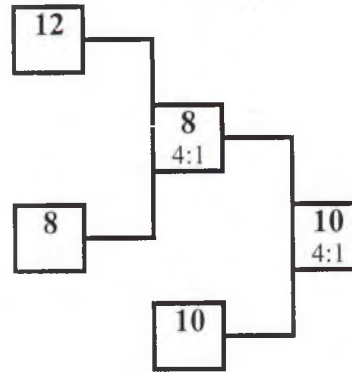

Гл. судья, ВК



Н.Н. Катрич
(Калининград)

Гл. секретарь, ВК

А.Ю. Плаутина
(Орел)



ОБЩЕРОССИЙСКАЯ ФЕДЕРАЦИЯ РУКОПАШНОГО БОЯ

**Всероссийские соревнования по рукопашному бою
среди юношей и девушек 12-13, 14-15, 16-17 лет
(СМ №29249 в ЕКП)**

15-17 декабря 2017 года

г. Дзержинск

ПРОТОКОЛ ЛИЧНЫХ РЕЗУЛЬТАТОВ

юноши 14-15 лет

Вес 70 кг

10 чел.

Место	№ жр	Фамилия Имя	Команда	Разряд (звание)	Год рождения	Тренер	Примеч.
1	7	ЦВЕТКОВ Максим	Нижегородская обл.	2	10.05.2002	Максимов АС	30,0
2	4	ЧУГУНОВ Александр	Московская обл.	2	08.01.2003	Политаев ПВ Мусатов ВВ	29,0
3	9	АЛИМОВ Закир	Самарская обл.	3	05.05.2002	Глотов ВА	27,5
3	8	ИСМАИЛОВ Кемари	Оренбургская обл.	3	31.03.2003	Желонкин СС	27,5
5	3	ДЕМИДОВ Егор	Владимирская обл.	1	21.02.2002	Котов РА	25,5
5	6	ЮРИН Дмитрий	Нижегородская обл.	3	12.03.2002	Максимов АС	25,5
7-8	5	ФРОЛОВ Кирилл	Нижегородская обл.	3	25.03.2004	Куфтин АИ	23,5
7-8	2	БАННИКОВ Алексей	Ленинградская обл.	3	24.09.2003	Калачев АА Рябков АН	23,5
9-10	1	ТИТОВ Станислав	Ленинградская обл.	3	15.05.2002	Тимофеев АН	21,5
9-10	10	АНТИПОВ Никита	Санкт-Петербург	3	06.09.2002	Коломыц ОА	21,5

Гл. судья, ВК

Н.Н. Катрич
(Калининград)

Гл. секретарь

А.Ю. Плаутина
(Орел)





ОБЩЕРОССИЙСКАЯ ФЕДЕРАЦИЯ РУКОПАШНОГО БОЯ

Всероссийские соревнования по рукопашному бою
среди юношей и девушек 12-13, 14-15, 16-17 лет
(СМ №29249 в ЕКП)

15-17 декабря 2017 года

г. Дзержинск

ПРОТОКОЛ ХОДА СОРЕВНОВАНИЙ

юноши 14-15 лет

Вес 70 кг

10 чел.

А

1	ТИТОВ Станислав	3 15.05.2002	Ленинградская обл.	9
9	АЛИМОВ Закир	3 05.05.2002	Самарская обл.	5:0 1,46
5	ФРОЛОВ Кирилл	3 25.03.2004	Нижегородская обл.	5
13				
3	ДЕМИДОВ Егор	1 21.02.2002	Владимирская обл.	3
11				
7	ЦВЕТКОВ Максим	2 10.05.2002	Нижегородская обл.	7
15				

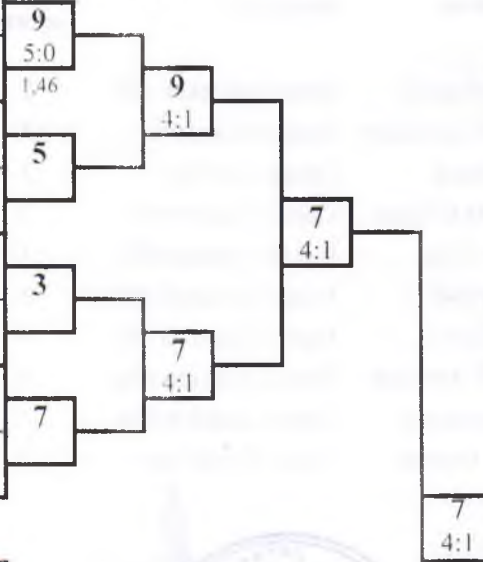

1 место

ЦВЕТКОВ Максим

Нижегородская обл.

2 место

ЧУГУНОВ Александр

Московская обл.

Б

2	БАНИКОВ Алексей	3 24.09.2003	Ленинградская обл.	2
10	АНТИПОВ Никита	3 06.09.2002	Санкт-Петербург	4:1
6	ЮРИН Дмитрий	3 12.03.2002	Нижегородская обл.	6
14				
4	ЧУГУНОВ Александр	2 08.01.2003	Московская обл.	4
12				
8	ИСМАИЛОВ Кемари	3 31.03.2003	Оренбургская обл.	8
16				

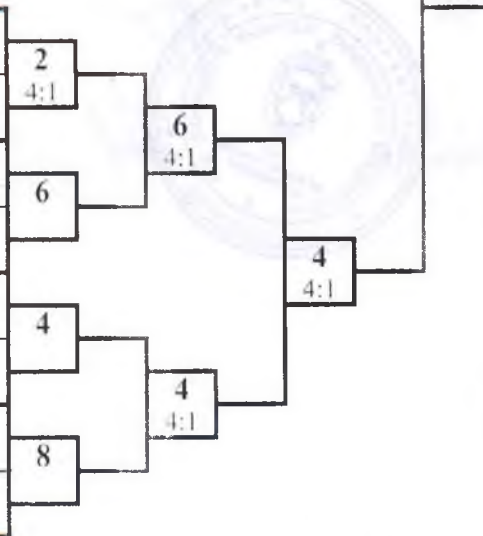

3 место

АЛИМОВ Закир

Самарская обл.

3 место

ИСМАИЛОВ Кемари

Оренбургская обл.

Ут А

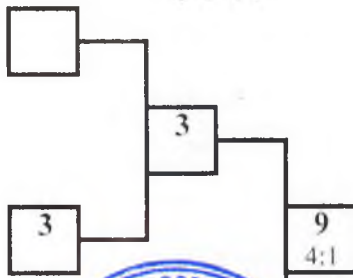

Ут Б

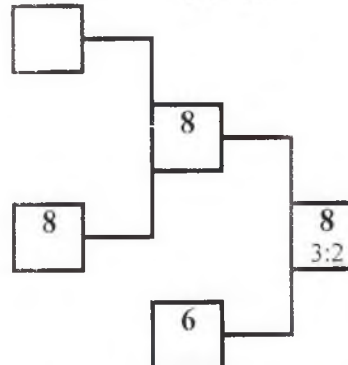

Гл. судья, ВК



Н.Н. Катрич
(Калининград)

Гл. секретарь, ВК

А.Ю. Плаутина
(Орел)



ОБЩЕРОССИЙСКАЯ ФЕДЕРАЦИЯ РУКОПАШНОГО БОЯ

Всероссийские соревнования по рукопашному бою
среди юношей и девушек 12-13, 14-15, 16-17 лет
(СМ №29249 в ЕКП)

15-17 декабря 2017 года

г. Дзержинск

ПРОТОКОЛ ЛИЧНЫХ РЕЗУЛЬТАТОВ

юноши 14-15 лет

Вес 75 кг

8 чел.

Место	№ жр	Фамилия Имя	Команда	- Разряд (звание)	Дата рождения	Тренер	Примеч.
1	2	БУШИН Виктор	Тульская обл.	2	18.01.2003	Бушин АВ	30,0
2	3	ЯКУШЕВ Дмитрий	Самарская обл.	1	07.09.2002	Милованов АН	29,0
3	1	ЩЕПЕЛЕВ Максим	Тульская обл.	1	05.11.2002	Дагаев ДС	27,5
3	6	ФОКИН Кирилл	Новосибирская обл.	3	21.05.2002	Дроздов МС	27,5
5	7	МИШУКОВ Александр	Нижегородская обл.	1	06.01.2002	Тупицын ВА	25,5
5	8	МИХАЛЕВ Степан	Челябинская обл.	3	25.07.2003	Рахманов СС	25,5
7-8	5	КОТЕЛЬНИКОВ Артем	Ленинградская обл.	3	28.06.2002	Факеев МА Хлопов РА	23,5
7-8	4	ГРЕБЕННИКОВ Владислав	Ленинградская обл.	3	09.04.2003	Факеев МА Хлопов РА	23,5

Гл. судья, ВК

Гл. секретарь, ВК



Н.Н. Катрич
(Калининград)

А.Ю. Плаутина
(Орел)





ОБЩЕРОССИЙСКАЯ ФЕДЕРАЦИЯ РУКОПАШНОГО БОЯ

Всероссийские соревнования по рукопашному бою
среди юношей и девушек 12-13, 14-15, 16-17 лет
(СМ №29249 в ЕКП)

15-17 декабря 2017 года

г. Дзержинск

ПРОТОКОЛ ХОДА СОРЕВНОВАНИЙ

юноши 14-15 лет

Вес 75 кг

8 чел.

А

1	ЩЕПЕЛЕВ Максим	1 05.11.2002	Тульская обл.
5	КОТЕЛЬНИКОВ Артем	3 28.06.2002	Ленинградская обл.
3	ЯКУШЕВ Дмитрий	1 07.09.2002	Самарская обл.
7	МИШУКОВ Александр	1 06.01.2002	Нижегородская обл.

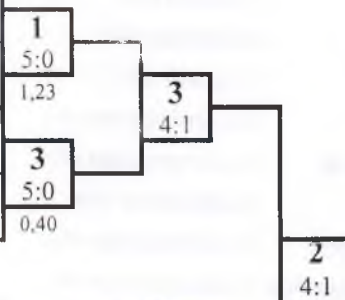

1 место

БУШИН Виктор

Тульская обл.

2 место

ЯКУШЕВ Дмитрий

Самарская обл.

Б

2	БУШИН Виктор	2 18.01.2003	Тульская обл.
6	ФОКИН Кирилл	3 21.05.2002	Новосибирская обл.
4	ГРЕБЕННИКОВ Владислав	3 09.04.2003	Ленинградская обл.
8	МИХАЛЕВ Степан	3 25.07.2003	Челябинская обл.

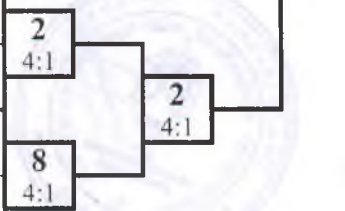

3 место

ЩЕПЕЛЕВ Максим

Тульская обл.

3 место

ФОКИН Кирилл

Новосибирская обл.

УТ. А

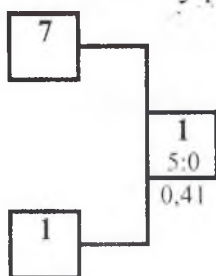

УТ. Б

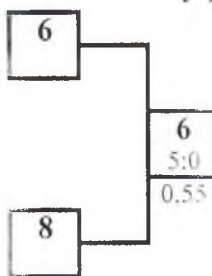

Гл. судья, ВК



Н.Н. Катрич
(Калининград)

Гл. секретарь, ВК

А.Ю. Плаутина
(Орел)



ОБЩЕРОССИЙСКАЯ ФЕДЕРАЦИЯ РУКОПАШНОГО БОЯ

Всероссийские соревнования по рукопашному бою
среди юношей и девушек 12-13, 14-15, 16-17 лет
(СМ №29249 в ЕКП)

15-17 декабря 2017 года

г. Дзержинск

ПРОТОКОЛ ЛИЧНЫХ РЕЗУЛЬТАТОВ

юноши 14-15 лет

Вес **св.75** кг

10 чел.

Место	№ жр	Фамилия Имя	Команда	Разряд (звание)	Год рождения	Тренер	Примеч.
1	8	ВАЖИН Егор	Самарская обл.	3	03.09.2002	Старостин АА	30,0
2	5	КОМАРОВ Егор	Нижегородская обл.	3	18.02.2003	Политов НА	29,0
3	7	ИГНАТЬЕВ Денис	Республика Коми	3	07.09.2002	Субботин КВ	27,5
3	2	ТАСТЕМИРОВ Амир	Нижегородская обл.	1	22.07.2002	Грязнов ВВ	27,5
5	1	АРУТЮНЯН Корюн	Ленинградская обл.	3	22.09.2002	Ермоленко КН	25,5
5	4	САЛАХОВ Рамиль	Нижегородская обл.	3	07.09.2003	Куфтин ИН	25,5
7-8	3	УСТИНОВ Иван	Ленинградская обл.	3	20.05.2002	Факеев МА Хлопов РА	23,5
7-8	6	КВЯТКОВСКИЙ Антон	Ленинградская обл.	3	14.08.2003	Факеев МА Хлопов РА	23,5
9-10	9	АЛИЕВ Роман	Удмуртская Респ.	3	14.01.2003	Баженов ПБ	21,5
9-10	10	НИЗАНБИЕВ Артур	Удмуртская Респ.	3	07.03.2002	Баженов ПБ	21,5

Гл. судья, ВК



Н.Н. Катрич
(Калининград)

Гл. секретарь, ВК

А.Ю. Плаутина
(Орел)



ОБЩЕРОССИЙСКАЯ ФЕДЕРАЦИЯ РУКОПАШНОГО БОЯ

Всероссийские соревнования по рукопашному бою
среди юношей и девушек 12-13, 14-15, 16-17 лет
(СМ №29249 в ЕКП)

15-17 декабря 2017 года

г. Дзержинск

ПРОТОКОЛ ХОДА СОРЕВНОВАНИЙ

юноши 14-15 лет

Вес **св.75** кг

10 чел.

А

1	АРУТЮНЯН Корюн	3 22.09.2002	Ленинградская обл.
9	АЛИЕВ Роман	3 14.01.2003	Удмуртская Респ.
5	КОМАРОВ Егор	3 18.02.2003	Нижегородская обл.
13			
3	УСТИНОВ Иван	3 20.05.2002	Ленинградская обл.
11			
7	ИГНАТЬЕВ Денис	3 07.09.2002	Республика Коми
15			

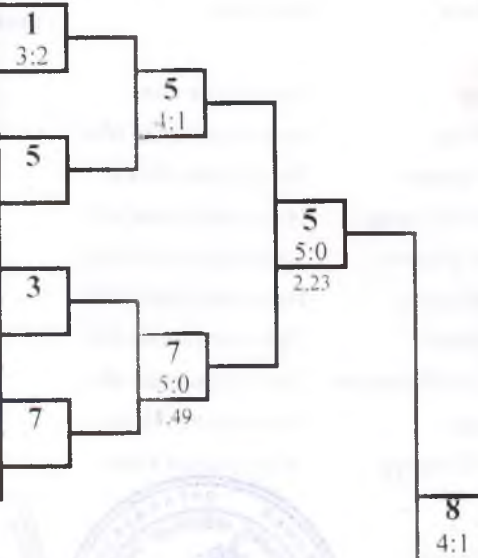

1 место

ВАЖИН Егор

Самарская обл.

2 место

КОМАРОВ Егор

Нижегородская обл.

Б

2	ТАСТЕМИРОВ Амир	1 22.07.2002	Нижегородская обл.
10	НИЗАНБИЕВ Артур	3 07.03.2002	Удмуртская Респ.
6	КВЯТКОВСКИЙ Антон	3 14.08.2003	Ленинградская обл.
14			
4	САЛАХОВ Рамиль	3 07.09.2003	Нижегородская обл.
12			
8	ВАЖИН Егор	3 03.09.2002	Самарская обл.
16			

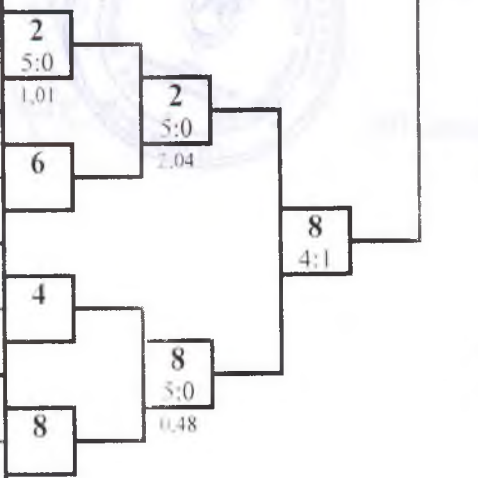

3 место

ИГНАТЬЕВ Денис

Республика Коми

3 место

ТАСТЕМИРОВ Амир

Нижегородская обл.

Ут А

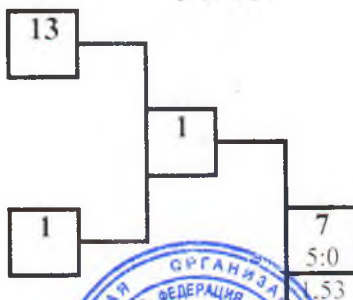

Ут Б

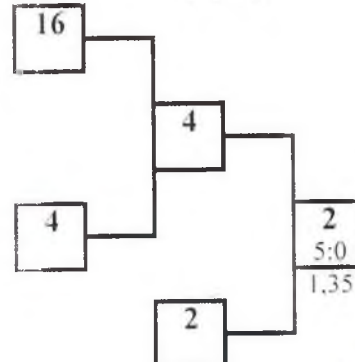

Гл. судья



Н.Н. Катрич
(Калининград)

Гл. секретарь, ВК

А.Ю. Плаутина
(Орел)



ОБЩЕРОССИЙСКАЯ ФЕДЕРАЦИЯ РУКОПАШНОГО БОЯ

**Всероссийские соревнования по рукопашному бою
среди юношей и девушек 12-13, 14-15, 16-17 лет
(СМ №29249 в ЕКП)**

15-17 декабря 2017 года

г. Дзержинск

ПРОТОКОЛ ЛИЧНЫХ РЕЗУЛЬТАТОВ

девушки 14-15 лет

Вес 42 кг

3 чел.

Место	№ жр	Фамилия Имя	Команда	Разряд (звание)	Дата рождения	Тренер	Примеч.
1	1	СЕМЕНОВА Анастасия	Самарская обл.	1 юн	16.03.2004	Лопухов АЕ Правдин ДВ	30,0
2	2	УФИНА Виктория	Республика Коми	3	11.11.2003	Субботин КВ	29,0
3	3	БАЛЫЧЕВА Алина	Нижегородская обл.	3 юн	13.02.2005	Рубцов ИЕ Мальцев ВЮ	27,5

Гл. судья, ВК

Н.Н. Катрич
(Калининград)

Гл. секретарь, ВК

А.Ю. Плаутина
(Орел)





ОБЩЕРОССИЙСКАЯ ФЕДЕРАЦИЯ РУКОПАШНОГО БОЯ

**Всероссийские соревнования по рукопашному бою
среди юношей и девушек 12-13, 14-15, 16-17 лет
(СМ №29249 в ЕКП)**

15-17 декабря 2017 года

г. Дзержинск

ПРОТОКОЛ ХОДА СОРЕВНОВАНИЙ

девушки 14-15 лет

Вес 42 кг

3 чел.

А

1	СЕМЕНОВА Анастасия	1 юн 16.03.2004	Самарская обл.
5			
3	БАЛЫЧЕВА Алина	3 юн 13.02.2005	Ленинградская обл.
7			

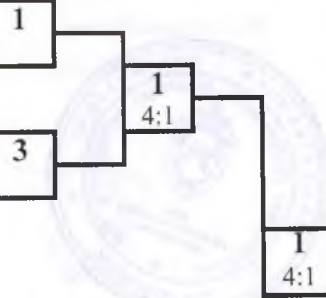

1 место

СЕМЕНОВА Анастасия

Самарская обл.

Б

2	УФИНА Виктория	3 11.11.2003	Республика Коми
6			
4			
8			

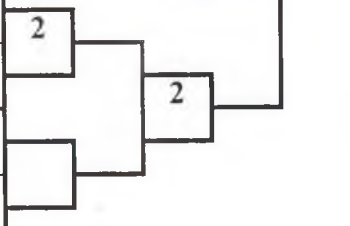

2 место

УФИНА Виктория

Республика Коми

УТ А

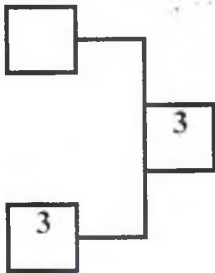

УТ Б

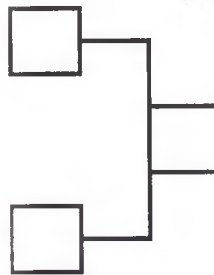

3 место

БАЛЫЧЕВА Алина

Ленинградская обл.

3 место

[Empty box]

Гл. судья



Н.И. Катрич
(Калининград)

Гл. секретарь, ВК

А.Ю. Плаутина
(Орел)



ОБЩЕРОССИЙСКАЯ ФЕДЕРАЦИЯ РУКОПАШНОГО БОЯ

Всероссийские соревнования по рукопашному бою
среди юношей и девушек 12-13, 14-15, 16-17 лет
(СМ №29249 в ЕКП)

15-17 декабря 2017 года

г. Дзержинск

ПРОТОКОЛ ЛИЧНЫХ РЕЗУЛЬТАТОВ

девушки 14-15 лет

Вес 50 кг

5 чел.

Место	№ жр	Фамилия Имя	Команда	Разряд (звание)	Дата рождения	Тренер	Примеч.
1	1	ШУБИНА Александра	Тулльская обл.	3	02.09.2003	Герасименко ИА Турбин ПН	30,0
2	2	СМИРНОВА Светлана	Ленинградская обл.	2	26.03.2003	Ермоленко КН	29,0
3	3	ДАВЫДОВА Полина	Калининградская обл.	3	12.11.2003	Давыдова ЕЮ Рученков ДЮ	27,5
3	4	СИЛИВАНОВА Ирина	Челябинская обл.	1	30.07.2003	Константинов РЮ	27,5
5	5	ЛОПАТКА Карина	Орловская обл.	3	24.03.2003	Борисюк М.Т.	25,5

Гл. судья, ВК

Гл. секретарь, ВК



Н.Н. Катрич
(Калининград)

А.Ю. Плаутина
(Орел)





ОБЩЕРОССИЙСКАЯ ФЕДЕРАЦИЯ РУКОПАШНОГО БОЯ

Всероссийские соревнования по рукопашному бою
среди юношей и девушек 12-13, 14-15, 16-17 лет
(СМ №29249 в ЕКП)

15-17 декабря 2017 года

г. Дзержинск

ПРОТОКОЛ ХОДА СОРЕВНОВАНИЙ

девушки 14-15 лет

Вес 50 кг

5 чел.

А

1	ШУБИНА Александра	3 02.09.2003	Тульская обл.
5	ЛОПАТКА Карина	3 24.03.2003	Орловская обл.
3	ДАВЫДОВА Полина	3 12.11.2003	Калининградская обл.
7			

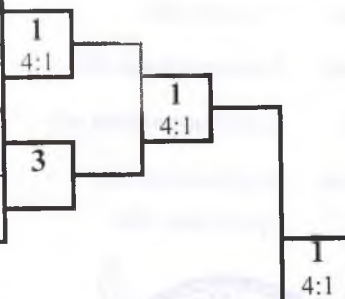

1 место

ШУБИНА Александра
Тульская обл.

2 место

СМИРНОВА Светлана
Ленинградская обл.

Б

2	СМИРНОВА Светлана	2 26.03.2003	Ленинградская обл.
6			
4	СИЛИВАНОВА Ирина	1 30.07.2003	Челябинская обл.
8			

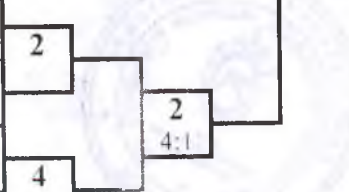

3 место

ДАВЫДОВА Полина
Калининградская обл.

3 место

СИЛИВАНОВА Ирина
Челябинская обл.

Ут А

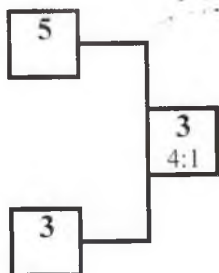

Ут Б

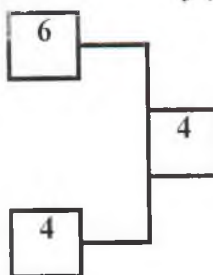

Гл. судья, ВК



Н.Н. Катрич
(Калининград)

Гл. секретарь, ВК

А.Ю. Плаутина
(Орел)



ОБЩЕРОССИЙСКАЯ ФЕДЕРАЦИЯ РУКОПАШНОГО БОЯ

Всероссийские соревнования по рукопашному бою
среди юношей и девушек 12-13, 14-15, 16-17 лет
(СМ №29249 в ЕКП)

15-17 декабря 2017 года

г. Дзержинск

ПРОТОКОЛ ЛИЧНЫХ РЕЗУЛЬТАТОВ

девушки 14-15 лет

Вес 55 кг

5 чел.

Место	№ жр	Фамилия Имя	Команда	Разряд (звание)	Дата рождения	Тренер	Примеч.
1	4	ВИНОГРАДОВА Стелла	Московская обл.	1	16.07.2003	Андреев АА	30,0
2	1	СМИРНОВА Анастасия	Московская обл.	2	19.01.2003	Манухин РВ	29,0
3	3	РОМАШОВА Виолетта	Самарская обл.	1	18.01.2002	Цибарт ВВ	27,5
3	2	ПИНЕГИНА Александра	Пермский край	3	17.09.2002	Еманов МО	27,5
5	5	АРЕФЬЕВА Карина	Ростовская обл.	3	18.03.2002	Парыгин АВ	25,5

Гл. судья, ВК

Н.Н. Катрич
(Калининград)

Гл. секретарь, ВК

А.Ю. Плаутина
(Орел)





ОБЩЕРОССИЙСКАЯ ФЕДЕРАЦИЯ РУКОПАШНОГО БОЯ

Всероссийские соревнования по рукопашному бою
среди юношей и девушек 12-13, 14-15, 16-17 лет
(СМ №29249 в ЕКП)

15-17 декабря 2017 года

г. Дзержинск

ПРОТОКОЛ ХОДА СОРЕВНОВАНИЙ

девушки 14-15 лет

Вес 55 кг

5 чел.

А

1	СМИРНОВА Анастасия	2 19.01.2003	Московская обл.
5	АРЕФЬЕВА Карина	3 18.03.2002	Ростовская обл.
3	РОМАШОВА Виолетта	1 18.01.2002	Самарская обл.
7			

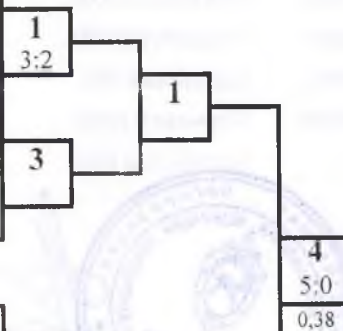

1 место

ВИНОГРАДОВА Стелла

Московская обл.

Б

2	ПИНЕГИНА Александра	3 17.09.2002	Пермский край
6			
4	ВИНОГРАДОВА Стелла	1 16.07.2003	Московская обл.
8			



2 место

СМИРНОВА Анастасия

Московская обл.

Ут А

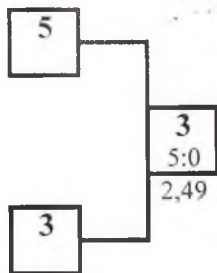

3 место

РОМАШОВА Виолетта

Самарская обл.

Ут Б

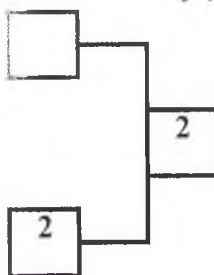

3 место

ПИНЕГИНА Александра

Пермский край

Гл. судья, ВК



Н.Н. Катрич
(Калининград)

Гл. секретарь, ВК

А.Ю. Плаутина
(Орел)



ОБЩЕРОССИЙСКАЯ ФЕДЕРАЦИЯ РУКОПАШНОГО БОЯ

Всероссийские соревнования по рукопашному бою
среди юношей и девушек 12-13, 14-15, 16-17 лет
(СМ №29249 в ЕКП)

15-17 декабря 2017 года

г. Дзержинск

ПРОТОКОЛ ЛИЧНЫХ РЕЗУЛЬТАТОВ

девушки 14-15 лет

Вес 60 кг

5 чел.

Место	№ жр	Фамилия Имя	Команда	Разряд (звание)	Дата рождения	Тренер	Примеч.
1	5	ЕГОРОВА Мария	Московская обл.	1	15.05.2003	Андреев АА	30,0
2	4	ЖУК Виктория	Калининградская обл.	3	29.04.2003	Васильев ЮВ Рученков ДЮ	29,0
3	3	МАЛАХОВА Юлия	Республика Коми	3	02.05.2003	Субботин КВ	27,5
3	2	СТУПАЛЬСКАЯ Динара	Самарская обл.	2	14.03.2002	Никитин ЮА	27,5
5	1	ТИМУШЕВА Анастасия	Самарская обл.	3	25.04.2002	Лопухов АЕ	25,5

Гл. судья, ВК

Гл. секретарь, ВК



Н.Н. Катрич
(Калининград)

А.Ю. Плаутина
(Орел)



ОБЩЕРОССИЙСКАЯ ФЕДЕРАЦИЯ РУКОПАШНОГО БОЯ

Всероссийские соревнования по рукопашному бою
среди юношей и девушек 12-13, 14-15, 16-17 лет
(СМ №29249 в ЕКП)

15-17 декабря 2017 года

г. Дзержинск

ПРОТОКОЛ ХОДА СОРЕВНОВАНИЙ

девушки 14-15 лет

Вес 60 кг

5 чел.

А

1	ТИМУШЕВА Анастасия	3 25.04.2002	Самарская обл.
5	ЕГОРОВА Мария	1 15.05.2003	Московская обл.
3	МАЛАХОВА Юлия	3 02.05.2003	Республика Коми
7			

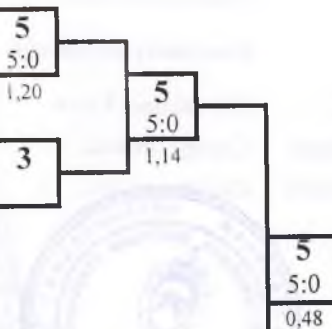

1 место

ЕГОРОВА Мария

Московская обл.

Б

2	СТУПАЛЬСКАЯ Динара	2 14.03.2002	Самарская обл.
6			
4	ЖУК Виктория	3 29.04.2003	Калининградская обл.
8			

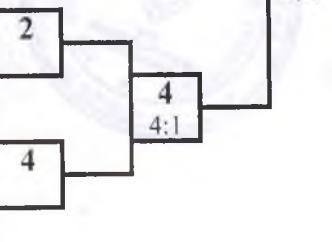

2 место

ЖУК Виктория

Калининградская обл.

Ут А

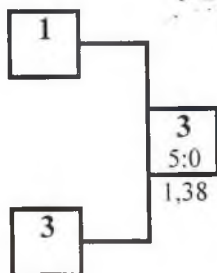

Ут Б

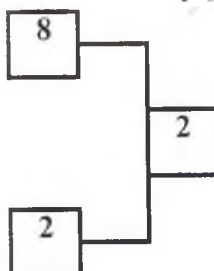

3 место

МАЛАХОВА Юлия

Республика Коми

3 место

СТУПАЛЬСКАЯ Динара

Самарская обл.

Гл. судья, ВК



Н.Н. Катрич
(Калининград)

Гл. секретарь, ВК

А.Ю. Плаутина
(Орел)



ОБЩЕРОССИЙСКАЯ ФЕДЕРАЦИЯ РУКОПАШНОГО БОЯ

Всероссийские соревнования по рукопашному бою
среди юношей и девушек 12-13, 14-15, 16-17 лет
(СМ №29249 в ЕКП)

15-17 декабря 2017 года

г. Дзержинск

ПРОТОКОЛ ЛИЧНЫХ РЕЗУЛЬТАТОВ

юноши 16-17 лет

Вес 46 кг

2 чел.

Место	№ жр	Фамилия Имя	Команда	Разряд (звание)	Дата рождения	Тренер	Примеч.
1	2	ГРИГОРЬЕВ Данил	Курганская обл.	2	26.06.2001	Рубцов ВК	30.0
2	1	ЛОБАШОВ Олег	Нижегородская с	2	22.10.2001	Куфтин ИН	29.0

Гл. судья, ВК

Н.Н. Катрич
(Калининград)

Гл. секретарь, ВК

А.Ю. Плаутина
(Орел)





ОБЩЕРОССИЙСКАЯ ФЕДЕРАЦИЯ РУКОПАШНОГО БОЯ

**Всероссийские соревнования по рукопашному бою
среди юношей и девушек 12-13, 14-15, 16-17 лет
(СМ №29249 в ЕКП)**

15-17 декабря 2017 года

г. Дзержинск

ПРОТОКОЛ ХОДА СОРЕВНОВАНИЙ

юноши 16-17 лет

Вес **46** кг

2 чел.

А

1	ЛОБАШОВ Олег	2 22.10.2001	Нижегородская обл.
5			
3			
7			

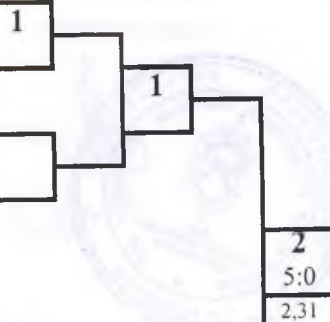

1 место

ГРИГОРЬЕВ Данил

Курганская обл.

Б

2	ГРИГОРЬЕВ Данил	2 26.06.2001	Курганская обл.
6			
4			
8			



2 место

ЛОБАШОВ Олег

Нижегородская обл.

Ут А

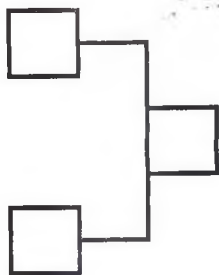

Ут Б

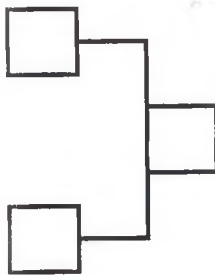

3 место

[Empty box for 3rd place]

3 место

[Empty box for 3rd place]

Гл. судья



Н.Н. Катрич
(Калининград)

Гл. секретарь, ВК

А.Ю. Плаутина
(Орел)



ОБЩЕРОССИЙСКАЯ ФЕДЕРАЦИЯ РУКОПАШНОГО БОЯ

Всероссийские соревнования по рукопашному бою
среди юношей и девушек 12-13, 14-15, 16-17 лет
(СМ №29249 в ЕКП)

15-17 декабря 2017 года

г. Дзержинск

ПРОТОКОЛ ЛИЧНЫХ РЕЗУЛЬТАТОВ

юноши 16-17 лет

Вес 50 кг

7 чел.

Место	№ жр	Фамилия Имя	Команда	Разряд (звание)	Дата рождения	Тренер	Примеч.
1	4	ВИНОГРАДОВ Дмитрий	Владимирская обл.	1	09.11.2001	Котов РА	30,0
2	3	ЖИГУЛИН Дмитрий	Московская обл.	1	20.02.2001	Манухин ВВ Поляков ОВ Манухин РВ	29,0
3	1	ДУБОНОСОВ Алексей	Тулльская обл.	кмс	12.10.2000	Герасименко ИА Негачев ВВ	27,5
3	6	ПОПОВ Сергей	Ростовская обл.	1	25.11.2001	Парыгин АВ	27,5
5	7	ВАГИН Владислав	Курганская обл.	2	30.08.2001	Рубцов ВК	26,0
6-7	5	КУДЯНОВ Максим	Ленинградская обл.	2	15.08.2001	Рубцов ИЕ Мальцев ВЮ	24,5
6-7	2	КАЛМЫКОВ Елисей	Самарская обл.	1	17.11.2001	Старостин АА	24,5

Гл. судья, ВК

Н.Н. Катрич
(Калининград)

Гл. секретарь, ВК

А.Ю. Плаутина
(Орел)





ОБЩЕРОССИЙСКАЯ ФЕДЕРАЦИЯ РУКОПАШНОГО БОЯ

Всероссийские соревнования по рукопашному бою
среди юношей и девушек 12-13, 14-15, 16-17 лет
(СМ №29249 в ЕКП)

15-17 декабря 2017 года

г. Дзержинск

ПРОТОКОЛ ХОДА СОРЕВНОВАНИЙ

юноши 16-17 лет

Вес **50** кг

7 чел.

А

1	ДУБОНОСОВ Алексей	кмс 12.10.2000	Тульская обл.
5	КУДЯНОВ Максим	2 15.08.2001	Ленинградская обл.
3	ЖИГУЛИН Дмитрий	1 20.02.2001	Московская обл.
7	ВАГИН Владислав	2 30.08.2001	Курганская обл.

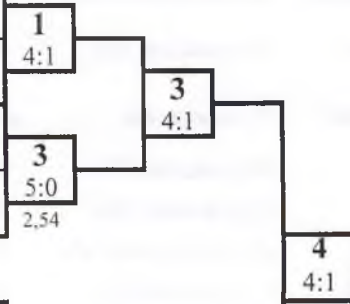

1 место

ВИНОГРАДОВ Дмитрий

Владимирская обл.

2 место

ЖИГУЛИН Дмитрий

Московская обл.

Б

2	КАЛМЫКОВ Елисей	1 17.11.2001	Самарская обл.
6	ПОПОВ Сергей	1 25.11.2001	Ростовская обл.
4	ВИНОГРАДОВ Дмитрий	1 09.11.2001	Владимирская обл.
8			

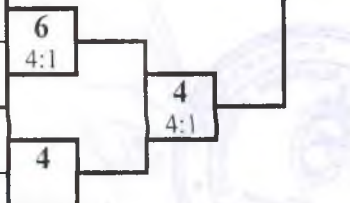

3 место

ДУБОНОСОВ Алексей

Тульская обл.

3 место

ПОПОВ Сергей

Ростовская обл.

Ут А

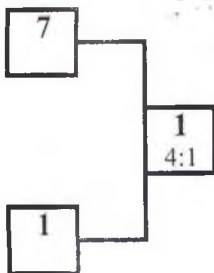

Ут Б

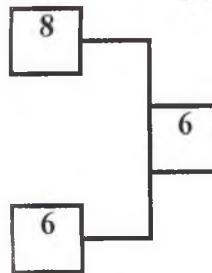

Гл. судья ВК



Н.Н. Катрич
(Калининград)

Гл. секретарь, ВК

А.Ю. Плаутина
(Орел)



ОБЩЕРОССИЙСКАЯ ФЕДЕРАЦИЯ РУКОПАШНОГО БОЯ

Всероссийские соревнования по рукопашному бою
среди юношей и девушек 12-13, 14-15, 16-17 лет
(СМ №29249 в ЕКП)

15-17 декабря 2017 года

г. Дзержинск

ПРОТОКОЛ ЛИЧНЫХ РЕЗУЛЬТАТОВ

юноши 16-17 лет

Вес 55 кг

16 чел.

Место	№ жр	Фамилия Имя	Команда	Разряд (звание)	Год рождения	Тренер	Примеч.
1	14	СЕНАШКИН Егор	Тульская обл.	кмс	10.04.2001	Дагаев ДС	30,0
2	3	РОГАЧЕВ Данил	Курганская обл.	1	07.09.2001	Рубцов ВК	29,0
3	5	ДОРОФЕЙ Владислав	Ленинградская обл.	1	13.06.2002	Гамидуллаев РИ	27,5
3	10	САЛИЦКИЙ Александр	Оренбургская обл.	1	29.10.2001	Сералин СА	27,5
5	11	БАЛАНДИН Артем	Самарская обл.	2	20.07.2001	Копытин ВА Копытин СВ	25,5
5	12	НИКОЛАЕВ Егор	Самарская обл.	2	17.04.2001	Глотов ВА	25,5
7-8	7	ЧЕКУШИН Алексей	Нижегородская обл.	2	19.11.2001	Куфтин ИН	23,5
7-8	6	АБЗАНОВ Роман	Ленинградская обл.	2	08.10.2001	Смирнов НВ	23,5
9-10	9	НИЧИК Данила	Нижегородская обл.	2	12.11.2001	Максимов АС	21,5
9-10	8	НИКОЛАЕВ Александр	Нижегородская обл.	2	01.03.2001	Тупицын ВА	21,5
11-16	1	ТЕМИРОВ Абакар	Владимирская обл.	1	02.10.2001	Фролов ВВ	17,5
11-16	13	ЕРЕМЕНКО Максим	Самарская обл.	2	17.06.2000	Лопухов АЕ	17,5
11-16	15	НАСИБОВ Исабала	Орловская обл.	1	09.12.2000	Клепов Е.А.	17,5
11-16	2	АРТЕМЕНКО Павел	Костромская обл.	2	12.07.2001	Хаджаниязов СЭ	17,5
11-16	4	ФИЛИППОВ Савелий	Курганская обл.	1	20.11.2001	Ефремов ЕВ	17,5
11-16	16	УЛИСКОВ Денис	Тульская обл.	кмс	31.10.2000	Дагаев ДС Жданова ИН	17,5

Гл. судья, ВК

Н.Н. Катрич
(Калининград)

Гл. секретарь, ВК

А.Ю. Плаутина
(Орел)





ОБЩЕРОССИЙСКАЯ ФЕДЕРАЦИЯ РУКОПАШНОГО БОЯ

Всероссийские соревнования по рукопашному бою среди юношей и девушек 12-13, 14-15, 16-17 лет (СМ №29249 в ЕКП)

15-17 декабря 2017 года

г. Дзержинск

ПРОТОКОЛ ЛИЧНЫХ РЕЗУЛЬТАТОВ

юноши 16-17 лет

Вес 60 кг

21 чел.

Место	№ жр	Фамилия Имя	Команда	Разряд (звание)	Год рождения	Тренер	
1	11	МАРКАГАНОВ Виталий	Пермский край	1	16.12.2000	Бобрышев МВ Бобрышева ЕВ	30,0
2	10	КОТЯЕВ Никита	Нижегородская обл	1	15.03.2001	Куфтин АИ	29,0
3	13	РУЗИМАТОВ Фарух	Свердловская обл.	1	23.01.2001	Ямов ИВ	27,5
3	8	ПОЗНЯКОВ Михаил	Московская обл.	кмс	24.12.1999	Архипов ВА	27,5
5	7	РЫЖИКОВ Алексей	Ленинградская обл	1	11.09.2001	Смирнов НВ	25,5
5	18	СЕМЫКИН Алексей	Самарская обл.	2	11.03.2000	Копытин ВА Копытин СВ	25,5
7-8	3	ДОБАРСКИХ Ян	Курганская обл.	1	21.11.2000	Рубцов ВК	23,5
7-8	6	МАТВЕЕВ Илья	Ленинградская обл	2	20.10.2001	Смирнов НВ	23,5
9-10	1	ЮДАНОВ Денис	Владимирская обл.	1	03.07.2001	Катин НА	21,5
9-10	12	ПОРТНОВ Максим	Оренбургская обл.	2	23.10.2001	Желонкин СС Сидоров АА	21,5
11-16	9	АВЕРИН Валерий	Нижегородская обл	1	26.08.2000	Куфтин ИН	17,5
11-16	5	КАСЕЛОВ Даниил	Курганская обл.	2	26.03.2000	Макаров БН Возов ИА	17,5
11-16	15	КИСТЕНЕВ Олег	Самарская обл.	2	04.12.2001	Правдин ДВ Королев МД	17,5
11-16	14	ДУДИН Кирилл	Пермский край	2	04.04.2000	Загорский ВВ	17,5
11-16	20	ШАТОВ Дмитрий	Челябинская обл.	1	07.02.2000	Рахманов СС	17,5
11-16	16	ТРИХАЧЕВ Владислав	Самарская обл.	2	12.11.2000	Старостин АА	17,5
17-21	17	КАЛИШКИН Михаил	Самарская обл.	2	25.10.2001	Цибарт ВВ	12,0
17-21	21	КУРМАНЖАНОВ Ниязбек	Челябинская обл.	2	31.05.2001	Холодилин ДА	12,0
17-21	19	КОРОЛЁВ Илья	Нижегородская обл	2	10.02.2001	Кочетов СН	12,0
17-21	2	ДАМЕРЛИ Агамир	Калининградская о	2	10.04.2001	Васильев ЮВ Рученков ДЮ	12,0
17-21	4	ТРОНИН Данил	Курганская обл.	2	27.08.2001	Ефремов ЕВ	12,0

Гл. судья, ВК

Н.Н. Катрич
(Калининград)

Гл. секретарь, ВК

А.Ю. Плаутина
(Орел)





ОБЩЕРОССИЙСКАЯ ФЕДЕРАЦИЯ РУКОПАШНОГО БОЯ

Всероссийские соревнования по рукопашному бою
среди юношей и девушек 12-13, 14-15, 16-17 лет
(СМ №29249 в ЕКП)

юноши 16-17 лет 21 чел.

15-17 декабря 2017 года

ПРОТОКОЛ ХОДА СОРЕВНОВАНИЙ

г. Дзержинск

Вес 60 кг

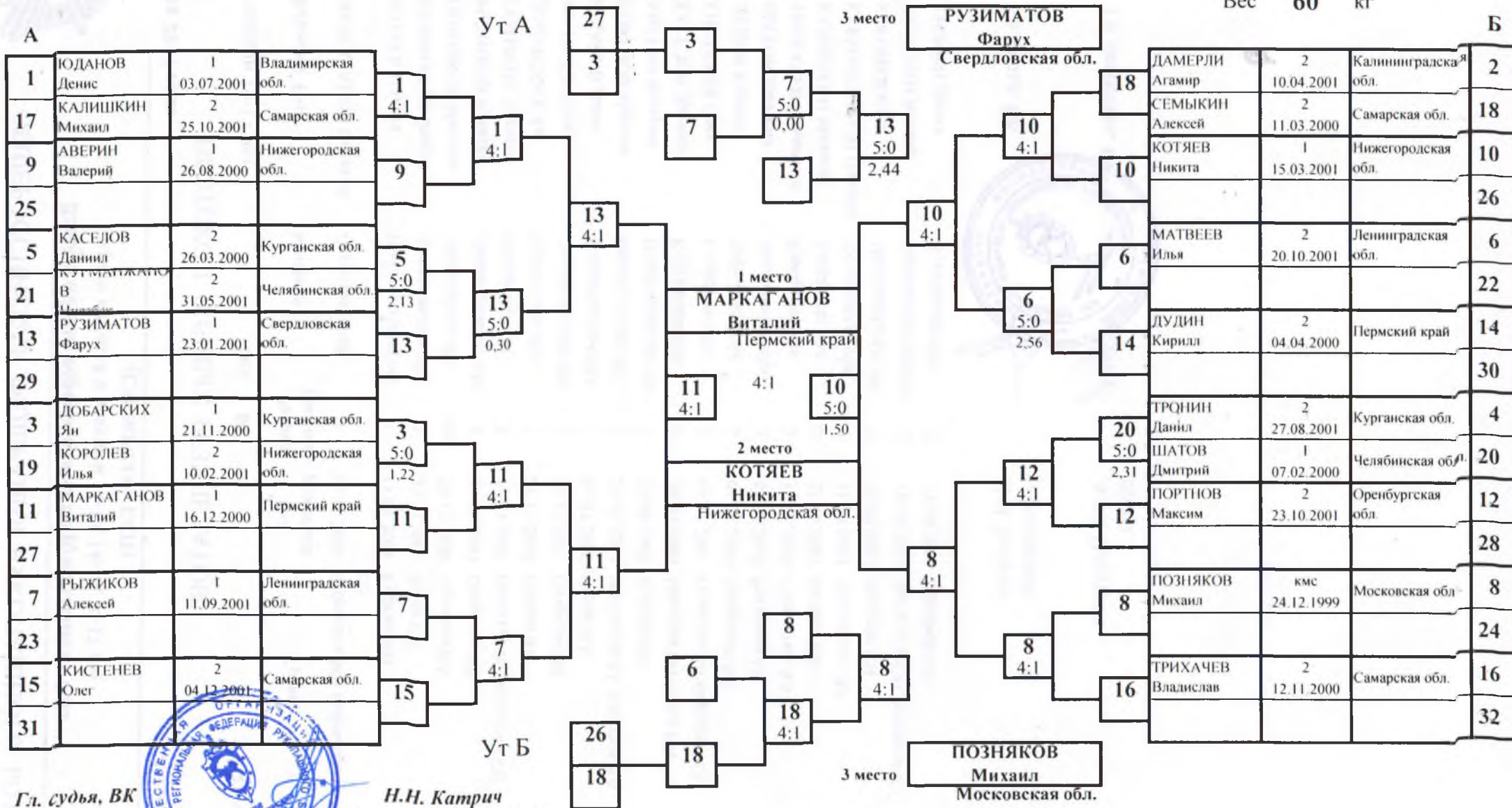

Гл. судья, ВК

Н.Н. Катрич
(Калининград)

Гл. секретарь, ВК

А.Ю. Плаутина
(Орел)





ОБЩЕРОССИЙСКАЯ ФЕДЕРАЦИЯ РУКОПАШНОГО БОЯ

Всероссийские соревнования по рукопашному бою
среди юношей и девушек 12-13, 14-15, 16-17 лет
(СМ №29249 в ЕКП)

15-17 декабря 2017 года

г. Дзержинск

ПРОТОКОЛ ЛИЧНЫХ РЕЗУЛЬТАТОВ

юноши 16-17 лет

Вес 65 кг

16 чел.

Место	№ жр	Фамилия Имя	Команда	Разряд (звание)	Год рождения	Тренер	Примеч.
1	6	ТОКАРЕВ Тахир	Нижегородская обл.	кмс	30.06.2000	Кочетов СН	30,0
2	11	ПОЛЮТКИН Василий	Тульская обл.	кмс	14.01.2000	Ахадов ДМО	29,0
3	3	КУЗНЕЦОВ Владислав	Ленинградская обл.	2	19.04.2000	Смирнов НВ	27,5
3	14	КУРМАНАЕВ Сергей	Челябинская обл.	1	11.01.2001	Рахманов СС	27,5
5	13	НОВОКРЕЩЕНОВ Дмитрий	Удмуртская Респ.	2	19.12.2001	Чибирев СВ	25,5
5	8	КУЗНЕЦОВ Андрей	Нижегородская обл.	2	29.05.2000	Щукин АА	25,5
7-8	7	ЗАРЕНКОВ Александр	Нижегородская обл.	1	29.09.2001	Тупицын ВА	23,5
7-8	2	СЕМЕНОВ Денис	Владимирская обл.	2	14.11.2001	Кузьмичев АА	23,5
9-10	9	ИГНАТОВ Игорь	Нижегородская обл.	2	30.05.2000	Грязнов ВВ	21,5
9-10	4	ЗАЙЦЕВ Никита	Нижегородская обл.	2	14.03.2000	Суроегин АД	21,5
11-16	1	КОПОТЬ Илья	Владимирская обл.	1	21.07.2000	Фролов ВВ	17,5
11-16	5	БОРОВКОВ Никита	Нижегородская обл.	1	15.02.2002	Куфтин ИН	17,5
11-16	15	БИТЮЦКИХ Максим	Ивановская обл.	2	04.06.2001	Федотов ГС	17,5
11-16	10	ПЕТРОВ Николай	Самарская обл.	2	22.08.2000	Глотов ВА	17,5
11-16	12	СЕЛИВЕРСТОВ Николай	Удмуртская Респ.	2	26.03.2001	Плотников РА	17,5
11-16	16	ЕМЕЛЬЯНОВ Даниил	Ивановская обл.	2	24.11.2000	Федотов ГС	17,5

Гл. судья, ВК

Гл. секретарь, ВК



Н.Н. Катрич
(Калининград)

А.Ю. Плаутина
(Орел)



ОБЩЕРОССИЙСКАЯ ФЕДЕРАЦИЯ РУКОПАШНОГО БОЯ

Всероссийские соревнования по рукопашному бою
среди юношей и девушек 12-13, 14-15, 16-17 лет
(СМ №29249 в ЕКП)

15-17 декабря 2017 года

г. Дзержинск

ПРОТОКОЛ ХОДА СОРЕВНОВАНИЙ

юноши 16-17 лет

Вес 65 кг

16 чел.

А

1	КОПОТЬ Илья	1 21.07.2000	Владимирская обл.
9	ИГНАТОВ Игорь	2 30.05.2000	Нижегородская обл.
5	БОРОВКОВ Никита	1 15.02.2002	Нижегородская обл.
13	НОВОКРЕЩЕН ОВ	2 19.12.2001	Удмуртская Респ.
3	КУЗНЕЦОВ Владислав	2 19.04.2000	Ленинградская обл.
11	ПОЛЮТКИН Василий	кмс 14.01.2000	Тульская обл.
7	ЗАРЕНКОВ Александр	1 29.09.2001	Нижегородская обл.
15	БИТЮЦКИХ Максим	2 04.06.2001	Ивановская обл.

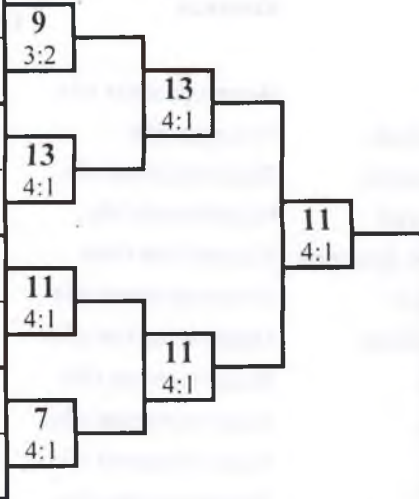

1 место

ТОКАРЕВ Тахир

Нижегородская обл.

2 место

ПОЛЮТКИН Василий

Тульская обл.

Б

2	СЕМЕНОВ Денис	2 14.11.2001	Владимирская обл.
10	ПЕТРОВ Николай	2 22.08.2000	Самарская обл.
6	ТОКАРЕВ Тахир	кмс 30.06.2000	Нижегородская обл.
14	КУРМАНАЕВ Сергей	1 11.01.2001	Челябинская обл.
4	ЗАЙЦЕВ Никита	2 14.03.2000	Нижегородская обл.
12	СЕЛИВЕРСТОВ Николай	2 26.03.2001	Удмуртская Респ.
8	КУЗНЕЦОВ Андрей	2 29.05.2000	Нижегородская обл.
16	ЕМЕЛЬЯНОВ Даниил	2 24.11.2000	Ивановская обл.

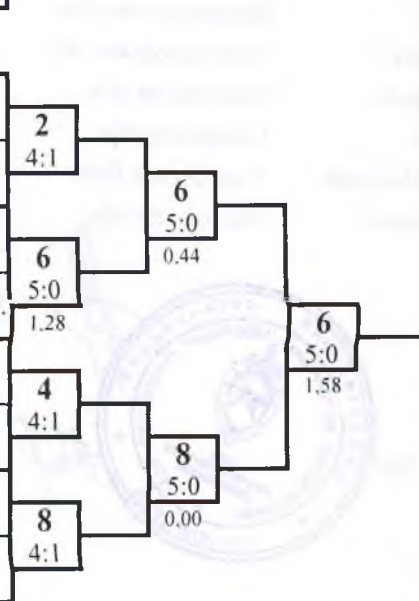

3 место

КУЗНЕЦОВ Владислав

Ленинградская обл.

3 место

КУРМАНАЕВ Сергей

Челябинская обл.

Ут А



Ут Б

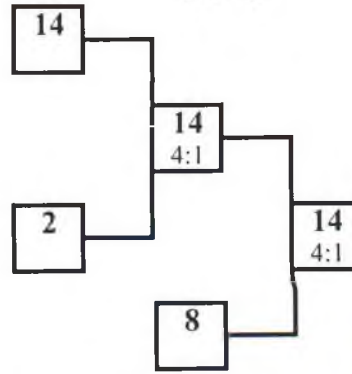

Гл. судья, ВК



Н.Н. Катрич
(Калининград)

Гл. секретарь, ВК

А.Ю. Плаутина
(Орел)



ОБЩЕРОССИЙСКАЯ ФЕДЕРАЦИЯ РУКОПАШНОГО БОЯ

Всероссийские соревнования по рукопашному бою
среди юношей и девушек 12-13, 14-15, 16-17 лет
(СМ №29249 в ЕКП)

15-17 декабря 2017 года

г. Дзержинск

ПРОТОКОЛ ЛИЧНЫХ РЕЗУЛЬТАТОВ

юноши 16-17 лет

Вес 70 кг

16 чел.

Место	№ жр	Фамилия Имя	Команда	Разряд (звание)	Год рождения	Тренер	Примеч.
1	10	ВАРИВОДА Эльдар	Московская обл.	кмс	01.12.2001	Гаврютенко АВ Шадриков ИС	30,0
2	11	СТЕПАНОВ Артур	Ленинградская об	2	15.12.2001	Калачев АА Рябков АН	29,0
3	3	ДЕМИН Алексей	Самарская обл.	2	18.07.2001	Сидоренко О	27,5
3	16	СТЫРОВ Михаил	Владимирская об	1	15.11.2001	Кошелев АВ	27,5
5	1	ПЛАКСИН Павел	Пермский край	кмс	28.01.2000	Бобрышев МВ Бобрышева ЕВ	25,5
5	2	ОБРАЗЦОВ Дмитрий	Самарская обл.	1	30.04.2000	Правдин ДВ Кондрашин МВ	25,5
7-8	7	ТЮРИКОВ Матвей	Республика Коми	2	01.05.2001	Субботин КВ	23,5
7-8	14	ШИХРАГИМОВ Низам	Тюменская обл.	2	20.06.2001	Соловьева НА	23,5
9-10	5	АЛЕШКО Андрей	Самарская обл.	2	06.04.2000	Милованов АН	21,5
9-10	4	ГЛОТОВ Алексей	Самарская обл.	2	20.06.2000	Третьяков СВ	21,5
11-16	9	ЧЕРНИКОВ Дмитрий	Московская обл.	1	11.07.2001	Манухин ВВ Поляков ОВ Манухин РВ	17,5
11-16	13	ВАСИЛЬЕВ Савелий	Ленинградская об	2	06.12.2001	Бражников СА	17,5
11-16	15	ПИЛАТ Валерий	Челябинская обл.	1	09.06.2001	Рахманов СС	17,5
11-16	6	АРМИЧЕВ Александр	Самарская обл.	2	27.04.2001	Цибарт ВВ	17,5
11-16	12	ГРАЧЕВ Борис	Ленинградская об	2	03.12.2001	Факеев МА Хлопов РА	17,5
11-16	8	ТУРЧАНИНОВ Даниил	Московская обл.	2	15.05.2000	Леонидов МА	17,5

Гл. судья, ВК



Гл. секретарь, ВК

Н.Н. Катрич
(Калининград)

А.Ю. Плаутина
(Орел)



ОБЩЕРОССИЙСКАЯ ФЕДЕРАЦИЯ РУКОПАШНОГО БОЯ

Всероссийские соревнования по рукопашному бою
среди юношей и девушек 12-13, 14-15, 16-17 лет
(СМ №29249 в ЕКП)

15-17 декабря 2017 года

г. Дзержинск

ПРОТОКОЛ ХОДА СОРЕВНОВАНИЙ

юноши 16-17 лет

Вес 70 кг

16 чел.

А

1	ПЛАКСИН Павел	кмс 28.01.2000	Пермский край
9	ЧЕРНИКОВ Дмитрий	1 11.07.2001	Московская обл.
5	АЛЕШКО Андрей	2 06.04.2000	Самарская обл.
13	ВАСИЛЬЕВ Савелий	2 06.12.2001	Ленинградская обл.
3	ДЕМИН Алексей	2 18.07.2001	Самарская обл.
11	СТЕПАНОВ Артур	2 15.12.2001	Ленинградская обл.
7	ТЮРИКОВ Матвей	2 01.05.2001	Республика Коми
15	ПИЛАТ Валерий	1 09.06.2001	Челябинская обл.

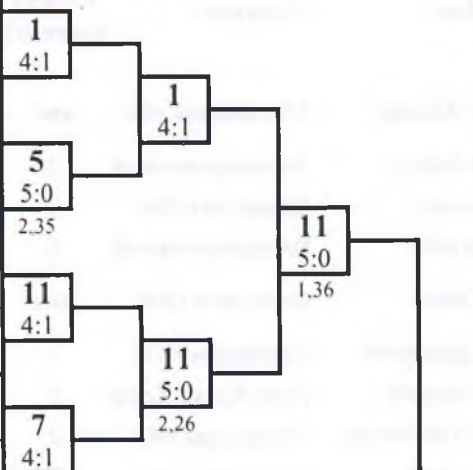

1 место

ВАРИВОДА Эльдар

Московская обл.

2 место

СТЕПАНОВ Артур

Ленинградская обл.

Б

2	ОБРАЗЦОВ Дмитрий	1 30.04.2000	Самарская обл.
10	ВАРИВОДА Эльдар	кмс 01.12.2001	Московская обл.
6	АРМИЧЕВ Александр	2 27.04.2001	Самарская обл.
14	ШИХРАГИМОВ Низам	2 20.06.2001	Тюменская обл.
4	ГЛОТОВ Алексей	2 20.06.2000	Самарская обл.
12	ГРАЧЕВ Борис	2 03.12.2001	Ленинградская обл.
8	ТУРЧАНИНОВ Даниил	2 15.05.2000	Московская обл.
16	СТЫРОВ Михаил	1 15.11.2001	Владимирская обл.

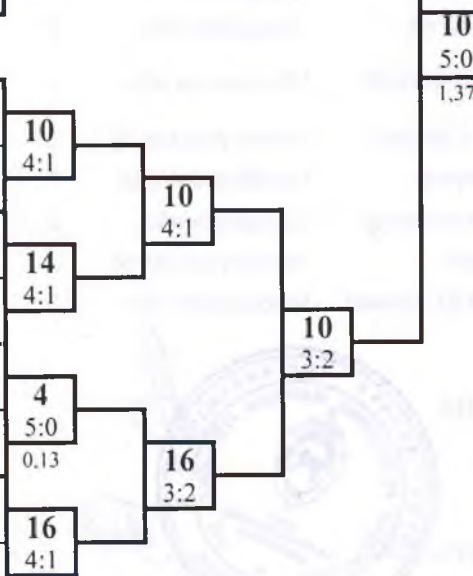

3 место

ДЕМИН Алексей

Самарская обл.

3 место

СТЫРОВ Михаил

Владимирская обл.

Ут А

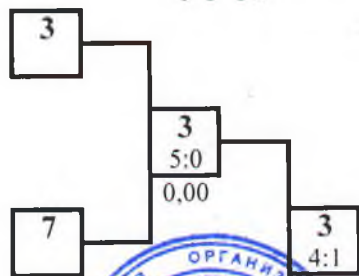

Ут Б

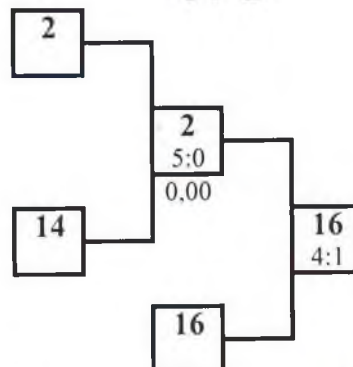

Гл. судья, ВК



Н.Н. Катрич
(Калининград)

Гл. секретарь, ВК

А.Ю. Плаутина
(Орел)



ОБЩЕРОССИЙСКАЯ ФЕДЕРАЦИЯ РУКОПАШНОГО БОЯ

Всероссийские соревнования по рукопашному бою
среди юношей и девушек 12-13, 14-15, 16-17 лет
(СМ №29249 в ЕКП)

15-17 декабря 2017 года

г. Дзержинск

ПРОТОКОЛ ЛИЧНЫХ РЕЗУЛЬТАТОВ

юноши 16-17 лет

Вес 75 кг

10 чел.

Место	№ жр	Фамилия Имя	Команда	Разряд (звание)	Год рождения	Тренер	Примеч.
1	5	КОВАЛЬЧУК Дмитрий	Московская обл.	кмс	27.01.2000	Манухин ВВ Поляков ОВ Манухин РВ	30,0
2	6	ШАРОВ Дмитрий	Ленинградская обл.	2	07.01.2001	Кулаков КВ	29,0
3	9	МОКРОВ Владимир	Самарская обл.	1	09.09.2001	Милованов АН	27,5
3	8	СУЛЕЙМАНОВ Ринат	Оренбургская обл.	1	05.01.2001	Желонкин СС	27,5
5	7	СОЛГАЛОВ Владимир	Владимирская обл.	1	17.06.2001	Александров МВ	25,5
5	2	ЗАЙСУНОВ Руслан	Самарская обл.	2	17.03.2000	Лопухов АЕ	25,5
7-8	3	ФРОЛОВ Дмитрий	Челябинская обл.	1	28.09.2000	Рахманов СС	23,5
7-8	4	АГАФОНОВ Александр	Удмуртская Респ.	1	14.06.2001	Чибирев СВ	23,5
9-10	1	КЛАДОВ Данила	Тульская обл.	1	29.05.2001	Дагаев ДС Жданова ИН	21,5
9-10	10	САДОВСКИЙ Евгений	Санкт-Петербург	2	10.05.2001	Коломыц ОА	21,5

Гл. судья, ВК



Гл. секретарь, ВК

Н.Н. Катрич
(Калининград)

А.Ю. Плаутина
(Орел)



ОБЩЕРОССИЙСКАЯ ФЕДЕРАЦИЯ РУКОПАШНОГО БОЯ

Всероссийские соревнования по рукопашному бою
среди юношей и девушек 12-13, 14-15, 16-17 лет
(СМ №29249 в ЕКП)

15-17 декабря 2017 года

г. Дзержинск

ПРОТОКОЛ ХОДА СОРЕВНОВАНИЙ

юноши 16-17 лет

Вес 75 кг

10 чел.

А

1	КЛАДОВ Данила	1 29.05.2001	Тульская обл.
9	МОКРОВ Владимир	1 09.09.2001	Самарская обл.
5	КОВАЛЬЧУК Дмитрий	кмс 27.01.2000	Московская обл.
13			
3	ФРОЛОВ Дмитрий	1 28.09.2000	Челябинская обл.
11			
7	СОЛГАЛОВ Владимир	1 17.06.2001	Владимирская обл.
15			

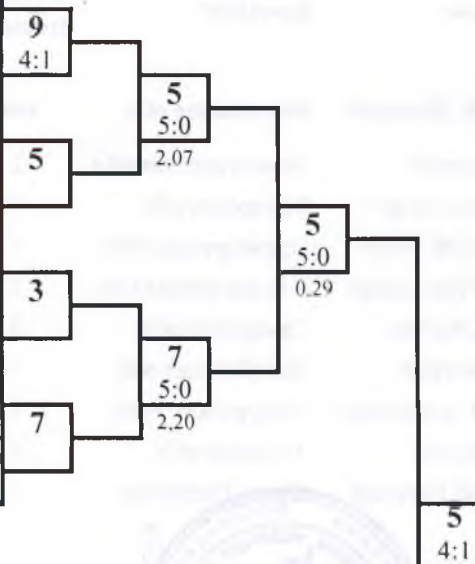

1 место

КОВАЛЬЧУК Дмитрий
Московская обл.

2 место

ШАРОВ Дмитрий
Ленинградская обл.

Б

2	ЗАЙСУНОВ Руслан	2 17.03.2000	Самарская обл.
10	САДОВСКИЙ Евгений	2 10.05.2001	Санкт-Петербург
6	ШАРОВ Дмитрий	2 07.01.2001	Ленинградская обл.
14			
4	АГАФОНОВ Александр	1 14.06.2001	Удмуртская Респ.
12			
8	СУЛЕЙМАНОВ Ринат	1 05.01.2001	Оренбургская обл.
16			

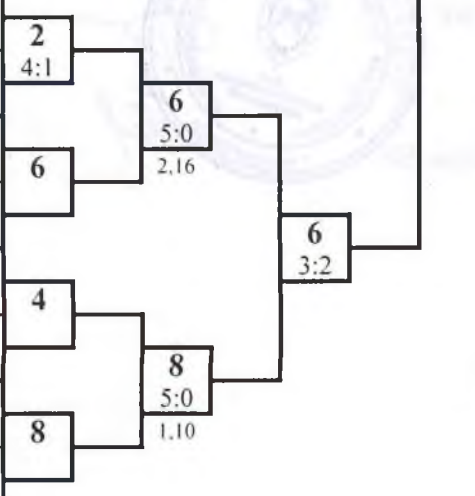

3 место

МОКРОВ Владимир
Самарская обл.

3 место

СУЛЕЙМАНОВ Ринат
Оренбургская обл.

Ут А

Ут Б

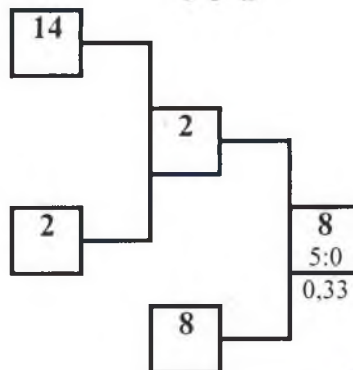

Гл. судья, ВК



Н.Н. Катрич
(Калининград)

Гл. секретарь, ВК

А.Ю. Плаутина
(Орел)



ОБЩЕРОССИЙСКАЯ ФЕДЕРАЦИЯ РУКОПАШНОГО БОЯ

Всероссийские соревнования по рукопашному бою
среди юношей и девушек 12-13, 14-15, 16-17 лет
(СМ №29249 в ЕКП)

15-17 декабря 2017 года

г. Дзержинск

ПРОТОКОЛ ЛИЧНЫХ РЕЗУЛЬТАТОВ

юноши 16-17 лет

Вес 80 кг

7 чел.

Место	№ жр	Фамилия Имя	Команда	Разряд (звание)	Дата рождения	Тренер	Примеч.
1	4	СКОРОПУПОВ Даниил	Тульская обл.	1	18.01.2001	Дагаев ДС Жданова ИН	30,0
2	1	ИВАНОВ Владислав	Ленинградская обл.	2	04.02.2000	Омельченко ЕВ	29,0
3	3	БЕЛОУСОВ Петр	Нижегородская обл.	кмс	04.04.2000	Куфтин ИН	27,5
3	6	ВАЩЕНКО Владимир	Нижегородская обл.	1	15.09.2000	Максимов АС	27,5
5	5	ЯНБОРИСОВ Кирилл	Владимирская обл.	2	05.05.2001	Катин НА	26,0
6-7	7	КАПУЛОВСКИЙ Артем	Санкт-Петербург	2	15.11.2001	Коломыц ОА	24,5
6-7	2	НОВИК Константин	Владимирская обл.	2	29.08.2000	Катин НА	24,5

Гл. судья, ВК

Гл. секретарь, ВК



Н.Н. Катрич
(Калининград)

А.Ю. Плаутина
(Орел)





ОБЩЕРОССИЙСКАЯ ФЕДЕРАЦИЯ РУКОПАШНОГО БОЯ

Всероссийские соревнования по рукопашному бою
среди юношей и девушек 12-13, 14-15, 16-17 лет
(СМ №29249 в ЕКП)

15-17 декабря 2017 года

г. Дзержинск

ПРОТОКОЛ ХОДА СОРЕВНОВАНИЙ

юноши 16-17 лет

Вес **80** кг

7 чел.

А

1	ИВАНОВ Владислав	2 04.02.2000	Ленинградская обл.
5	ЯНБОРИСОВ Кирилл	2 05.05.2001	Владимирская обл.
3	БЕЛОУСОВ Петр	кмс 04.04.2000	Нижегородская обл.
7	КАПУЛОВСКИ Й	2 15.11.2001	Санкт-Петербург

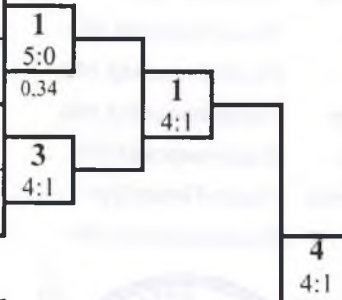

1 место

СКОРОПУПОВ Даниил

Тульская обл.

2 место

ИВАНОВ Владислав

Ленинградская обл.

Б

2	НОВИК Константин	2 29.08.2000	Владимирская обл.
6	ВАЩЕНКО Владимир	1 15.09.2000	Нижегородская обл.
4	СКОРОПУПОВ Даниил	1 18.01.2001	Тульская обл.
8			

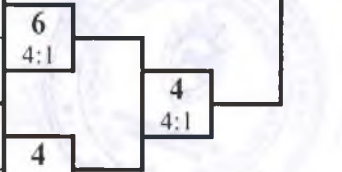

3 место

БЕЛОУСОВ Петр

Нижегородская обл.

3 место

ВАЩЕНКО Владимир

Нижегородская обл.

УТ. А

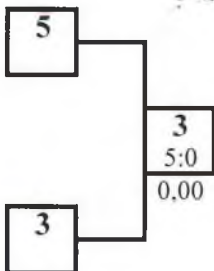

УТ Б

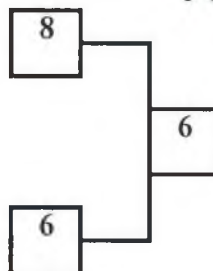

Гл. судья, ВК



Н.Н. Катрич
(Калининград)

Гл. секретарь, ВК

А.Ю. Плаутина
(Орел)



ОБЩЕРОССИЙСКАЯ ФЕДЕРАЦИЯ РУКОПАШНОГО БОЯ

Всероссийские соревнования по рукопашному бою
среди юношей и девушек 12-13, 14-15, 16-17 лет
(СМ №29249 в ЕКП)

15-17 декабря 2017 года

г. Дзержинск

ПРОТОКОЛ ЛИЧНЫХ РЕЗУЛЬТАТОВ

юноши 16-17 лет

Вес св.80 кг

6 чел.

Место	№ жр	Фамилия Имя	Команда	- Разряд (звание)	Дата рождения	Тренер	Примеч.
1	6	РОЖКОВ Артем	Нижегородская обл.	2	15.12.2000	Каныгин ПА	30,0
2	1	МИНАЕВ Илья	Тульская обл.	1	26.01.2001	Негачев ВВ Дагаев ДС	29,0
3	3	СОТНИКОВ Кирилл	Калининградская обл.	2	18.05.2000	Васильев ЮВ Рученков ДЮ	27,5
3	2	ЕРМОЛАЕВ Георгий	Ленинградская обл.	2	25.03.2001	Гамидуллаев РИ	27,5
5	5	ГУРИН Михаил	Нижегородская обл.	2	21.07.2001	Кочетов СН	25,5
5	4	СЕРАКОВ Иван	Калининградская обл.	2	18.02.2001	Васильев ЮВ Рученков ДЮ	25,5

Гл. судья, ВК

Гл. секретарь, ВК



Н.Н. Катрич
(Калининград)

А.Ю. Плаутина
(Орел)





ОБЩЕРОССИЙСКАЯ ФЕДЕРАЦИЯ РУКОПАШНОГО БОЯ

Всероссийские соревнования по рукопашному бою
среди юношей и девушек 12-13, 14-15, 16-17 лет
(СМ №29249 в ЕКП)

15-17 декабря 2017 года

г. Дзержинск

ПРОТОКОЛ ХОДА СОРЕВНОВАНИЙ

юноши 16-17 лет

Вес **св.80** кг

6 чел.

А

1	МИНАЕВ Илья	1 26.01.2001	Тульская обл.
5	ГУРИН Михаил	2 21.07.2001	Нижегородская обл.
3	СОТНИКОВ Кирилл	2 18.05.2000	Калининградская обл.
7			

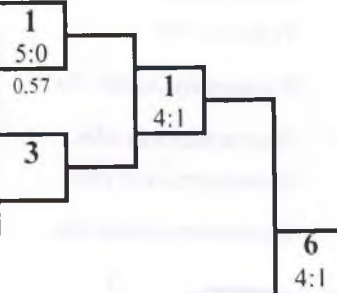

1 место

РОЖКОВ Артем

Нижегородская обл.

2 место

МИНАЕВ Илья

Тульская обл.

Б

2	ЕРМОЛАЕВ Георгий	2 25.03.2001	Ленинградская обл.
6	РОЖКОВ Артем	2 15.12.2000	Нижегородская обл.
4	СЕРАКОВ Иван	2 18.02.2001	Калининградская обл.
8			

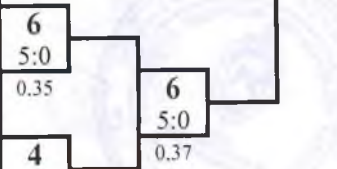

3 место

СОТНИКОВ Кирилл

Калининградская обл.

3 место

ЕРМОЛАЕВ Георгий

Ленинградская обл.

Ут А

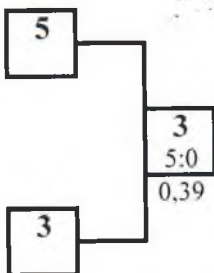

Ут Б

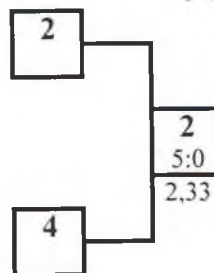

Гл. судья: ВК



Н.Н. Катрич
(Калининград)

Гл. секретарь, ВК

А.Ю. Плаутина
(Орел)



ОБЩЕРОССИЙСКАЯ ФЕДЕРАЦИЯ РУКОПАШНОГО БОЯ

Всероссийские соревнования по рукопашному бою
среди юношей и девушек 12-13, 14-15, 16-17 лет
(СМ №29249 в ЕКП)

15-17 декабря 2017 года

г. Дзержинск

ПРОТОКОЛ ХОДА СОРЕВНОВАНИЙ

юноши 16-17 лет

Вес **св.80** кг

6 чел.

А

1	МИНАЕВ Илья	1 26.01.2001	Тульская обл.
5	ГУРИН Михаил	2 21.07.2001	Нижегородская обл.
3	СОТНИКОВ Кирилл	2 18.05.2000	Калининградская обл.
7			

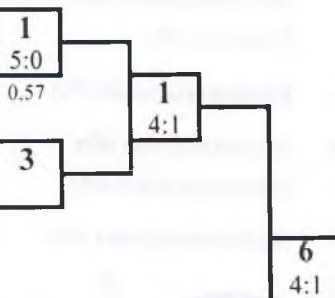

1 место

РОЖКОВ Артем

Нижегородская обл.

2 место

МИНАЕВ Илья

Тульская обл.

Б

2	ЕРМОЛАЕВ Георгий	2 25.03.2001	Ленинградская обл.
6	РОЖКОВ Артем	2 15.12.2000	Нижегородская обл.
4	СЕРАКОВ Иван	2 18.02.2001	Калининградская обл.
8			

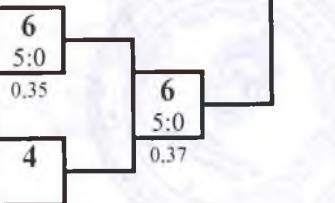

3 место

СОТНИКОВ Кирилл

Калининградская обл.

3 место

ЕРМОЛАЕВ Георгий

Ленинградская обл.

Ут А

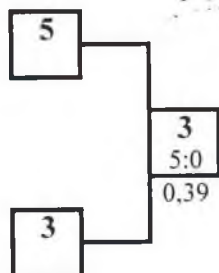

Ут Б

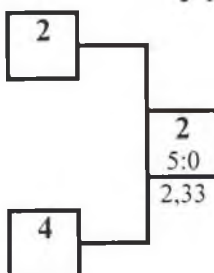

Гл. судья: ВК



Н.Н. Катрич
(Калининград)

Гл. секретарь, ВК

А.Ю. Плаутина
(Орел)



ОБЩЕРОССИЙСКАЯ ФЕДЕРАЦИЯ РУКОПАШНОГО БОЯ

**Всероссийские соревнования по рукопашному бою
среди юношей и девушек 12-13, 14-15, 16-17 лет
(СМ №29249 в ЕКП)**

15-17 декабря 2017 года

г. Дзержинск

ПРОТОКОЛ ЛИЧНЫХ РЕЗУЛЬТАТОВ

девушки 16-17 лет

Вес 46 кг

2 чел.

Место	№ жр	Фамилия Имя	Команда	Разряд (звание)	Дата рождения	Тренер	Примеч.
1	2	АРТЕЕВА Ксения	Московская обл.	2	11.01.2001	Манухин РВ	30,0
2	1	ОНИЩЕНКО Мария	Пермский край	2	25.11.2001	Загорский ВВ	29,0

Гл. судья, ВК

Н.Н. Катрич
(Калининград)

Гл. секретарь, ВК

А.Ю. Плаутина
(Орел)





ОБЩЕРОССИЙСКАЯ ФЕДЕРАЦИЯ РУКОПАШНОГО БОЯ

Всероссийские соревнования по рукопашному бою
среди юношей и девушек 12-13, 14-15, 16-17 лет
(СМ №29249 в ЕКП)

15-17 декабря 2017 года

г. Дзержинск

ПРОТОКОЛ ХОДА СОРЕВНОВАНИЙ

девушки 16-17 лет

Вес 46 кг

2 чел.

А

1	ОНИЩЕНКО Мария	2 25.11.2001	Пермский край
5			
3			
7			

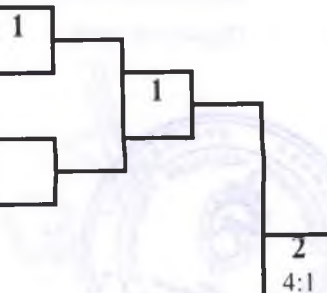

1 место

АРТЕЕВА Ксения

Московская обл.

Б

2	АРТЕЕВА Ксения	2 11.04.2001	Московская обл.
6			
4			
8			

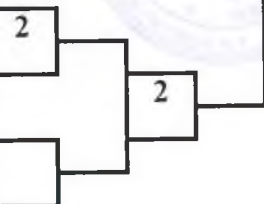

2 место

ОНИЩЕНКО Мария

Пермский край

Ут А

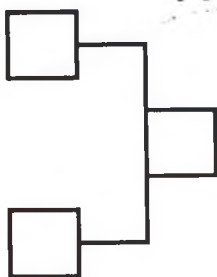

Ут Б

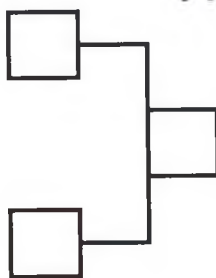

3 место

Empty box for 3rd place winner of Ут А.

3 место

Empty box for 3rd place winner of Ут Б.

Гл. судья, ВК



Н.Н. Катрич
(Калининград)

Гл. секретарь, ВК

А.Ю. Плаутина
(Орел)



ОБЩЕРОССИЙСКАЯ ФЕДЕРАЦИЯ РУКОПАШНОГО БОЯ

Всероссийские соревнования по рукопашному бою
среди юношей и девушек 12-13, 14-15, 16-17 лет
(СМ №29249 в ЕКП)

15-17 декабря 2017 года

г. Дзержинск

ПРОТОКОЛ ЛИЧНЫХ РЕЗУЛЬТАТОВ

девушки 16-17 лет

Вес 50 кг

3 чел.

Место	№ жр	Фамилия Имя	Команда	Разряд (звание)	Дата рождения	Тренер	Примеч.
1	1	ШУБИНА Анна	Тулльская обл.	кмс	08.02.2001	Бушин АВ	30,0
2	2	ДРЫГИНА Мария	Самарская обл.	2	05.08.2000	Правдин ДВ Королев МД	29,0
3	3	СИБИЛЕВА Дарья	Курская обл.	2	17.01.2000	Харитонов ВЮ Войнов ЕА	27,5

Гл. судья, ВК

Н.Н. Катрич
(Калининград)

Гл. секретарь, ВК

А.Ю. Плаутина
(Орел)





ОБЩЕРОССИЙСКАЯ ФЕДЕРАЦИЯ РУКОПАШНОГО БОЯ

Всероссийские соревнования по рукопашному бою
среди юношей и девушек 12-13, 14-15, 16-17 лет
(СМ №29249 в ЕКП)

15-17 декабря 2017 года

г. Дзержинск

ПРОТОКОЛ ХОДА СОРЕВНОВАНИЙ

девушки 16-17 лет

Вес **50** кг

3 чел.

А

1	ШУБИНА Анна	кмс 08.02.2001	Тульская обл.	1
5				
3	СИБИЛЕВА Дарья	2 17.01.2000	Курская обл.	3
7				

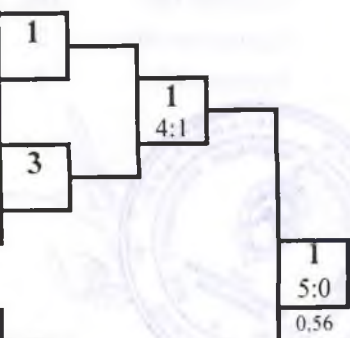

1 место

ШУБИНА Анна

Тульская обл.

2 место

ДРЫГИНА Мария

Самарская обл.

Б

2	ДРЫГИНА Мария	2 05.08.2000	Самарская обл.	2
6				
4				
8				

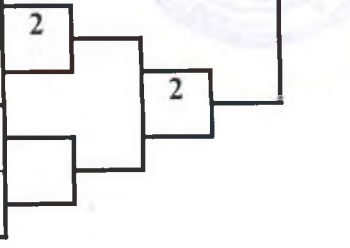

3 место

СИБИЛЕВА Дарья

Курская обл.

3 место

Ут А

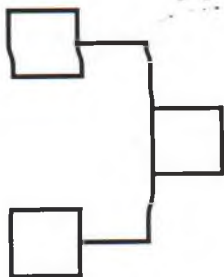

Ут Б

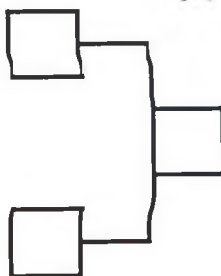

Гл. судья ВК



Н.Н. Катрич
(Калининград)

Гл. секретарь, ВК

А.Ю. Плаутина
(Орел)



ОБЩЕРОССИЙСКАЯ ФЕДЕРАЦИЯ РУКОПАШНОГО БОЯ

Всероссийские соревнования по рукопашному бою
среди юношей и девушек 12-13, 14-15, 16-17 лет
(СМ №29249 в ЕКП)

15-17 декабря 2017 года

г. Дзержинск

ПРОТОКОЛ ЛИЧНЫХ РЕЗУЛЬТАТОВ

девушки 16-17 лет

Вес 55 кг

6 чел.

Место	№ жр	Фамилия Имя	Команда	Разряд (звание)	Дата рождения	Тренер	Примеч.
1	3	ИСМАТУЛЛАЕВА Саина	Владимирская об	2	03.01.2001	Фомичев МД	30,0
2	2	СИЛИВАНОВА Татьяна	Челябинская обл	1	10.10.2000	Константинов РЮ	29,0
3	5	ГЛАДКОВА Алена	Нижегородская с	2	13.05.2001	Максимов АС	27,5
3	4	МАКСИМКИНА Дарья	Орловская обл.	2	10.12.2001	Романов ВИ	27,5
5	6	ИВАНОВА Екатерина	Нижегородская с	2	12.11.2000	Иванов НВ	26,0
6	1	ПРОХОРЕНКО Полина	Московская обл.	2	10.02.2000	Арешкин ВВ	25,0

Гл. судья, ВК

Гл. секретарь, ВК



Н.Н. Катрич
(Калининград)

А.Ю. Плаутина
(Орел)



ОБЩЕРОССИЙСКАЯ ФЕДЕРАЦИЯ РУКОПАШНОГО БОЯ

**Всероссийские соревнования по рукопашному бою
среди юношей и девушек 12-13, 14-15, 16-17 лет
(СМ №29249 в ЕКП)**

15-17 декабря 2017 года

г. Дзержинск

ПРОТОКОЛ ХОДА СОРЕВНОВАНИЙ

девушки 16-17 лет

Вес **55** кг

6 чел.

А

1	ПРОХОРЕНКО Полина	2 10.02.2000	Московская обл.
5	ГЛАДКОВА Алена	2 13.05.2001	Нижегородская обл.
3	ИСМАТУЛЛАЕ ВА	2 03.01.2001	Владимирская обл.
7			

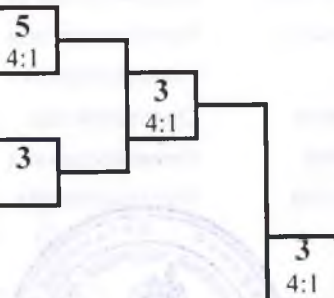

1 место

**ИСМАТУЛЛАЕВА
Санна**
Владимирская обл.

Б

2	СИЛИВАНОВА Татьяна	1 10.10.2000	Челябинская обл.
6	ИВАНОВА Екатерина	2 12.11.2000	Нижегородская обл.
4	МАКСИМКИНА Дарья	2 10.12.2001	Орловская обл.
8			

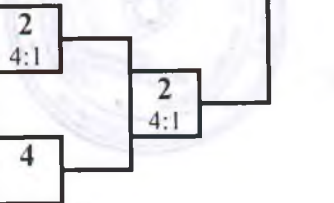

2 место

СИЛИВАНОВА Татьяна
Челябинская обл.

Ут А

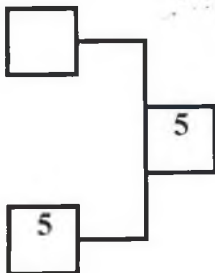

Ут Б

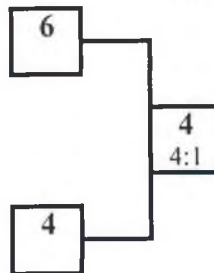

3 место

ГЛАДКОВА Алена
Нижегородская обл.

3 место

МАКСИМКИНА Дарья
Орловская обл.

Гл. судья, ВК



Н.Н. Катрич
(Калининград)

Гл. секретарь, ВК

А.Ю. Плаутина
(Орел)



ОБЩЕРОССИЙСКАЯ ФЕДЕРАЦИЯ РУКОПАШНОГО БОЯ

Всероссийские соревнования по рукопашному бою

среди юношей и девушек 12-13, 14-15, 16-17 лет

(СМ №29249 в ЕКП)

15-17 декабря 2017 года

г. Дзержинск

ПРОТОКОЛ ЛИЧНЫХ РЕЗУЛЬТАТОВ

девушки 16-17 лет

Вес 60 кг

4 чел.

Место	№	Фамилия Имя	Команда	Разряд (звание)	Дата рождения	Тренер	Примеч.
1	1	ВАКУЛИНСКАЯ Дарья	Пермский край	1	05.12.2000	Мачулин СА	30,0
2	2	КОВАЛЕНКО Анастасия	Московская обл.	кмс	13.04.2000	Манухин ВВ Поляков ОВ Манухин РВ	29,0
3	3	ШТАНЬКО Кристина	Московская обл.	2	08.01.2001	Бурасов ВМ Малышев НН Круглов РЮ	27,5
3	4	ШУКУРОВА Карина	Ленинградская обл.	кмс	30.08.2000	Рубцов ИЕ	27,5

Гл. судья, ВК

Гл. секретарь, ВК



Н.Н. Катрич
(Калининград)

А.Ю. Плаутина
(Орел)





ОБЩЕРОССИЙСКАЯ ФЕДЕРАЦИЯ РУКОПАШНОГО БОЯ

Всероссийские соревнования по рукопашному бою
среди юношей и девушек 12-13, 14-15, 16-17 лет
(СМ №29249 в ЕКП)

15-17 декабря 2017 года

г. Дзержинск

ПРОТОКОЛ ХОДА СОРЕВНОВАНИЙ

девушки 16-17 лет

Вес **60** кг

4 чел.

А

1	ВАКУЛИНСКА Я	1 05.12.2000	Пермский край	1
5				
3	ШТАНЬКО Кристина	2 08.01.2001	Московская обл.	3
7				

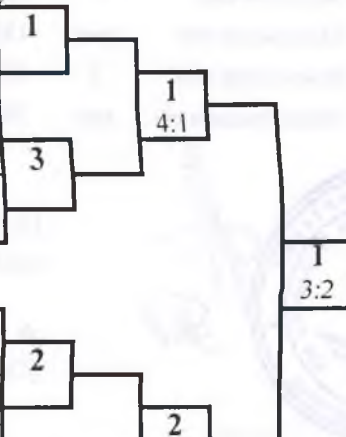

1 место
ВАКУЛИНСКАЯ Дарья
Пермский край

Б

2	КОВАЛЕНКО Анастасия	кмс 13.04.2000	Московская обл.	2
6				
4	ШУКУРОВА Карина	кмс 30.08.2000	Ленинградская обл.	4
8				

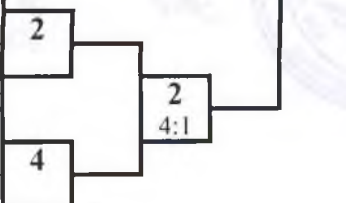

2 место
КОВАЛЕНКО Анастасия
Московская обл.

Ут. А

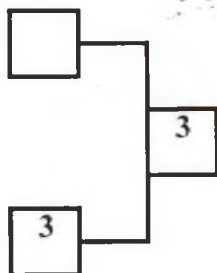

3 место
ШТАНЬКО Кристина
Московская обл.

Ут. Б

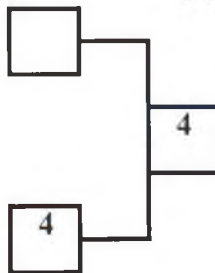

3 место
ШУКУРОВА Карина
Ленинградская обл.

Гл. судья ВК



Н.Н. Катрич
(Калининград)

Гл. секретарь, ВК

А.Ю. Плаутина
(Орел)



ОБЩЕРОССИЙСКАЯ ФЕДЕРАЦИЯ РУКОПАШНОГО БОЯ

Всероссийские соревнования по рукопашному бою
среди юношей и девушек 12-13, 14-15, 16-17 лет
(СМ №29249 в ЕКП)

15-17 декабря 2017 года

г. Дзержинск

ПРОТОКОЛ ЛИЧНЫХ РЕЗУЛЬТАТОВ

девушки 16-17 лет

Вес 65 кг

10 чел.

Место	№ жр	Фамилия Имя	Команда	Разряд (звание)	Год рождения	Тренер	Примеч.
1	3	ВАСИЛЬЕВА Виктория	Московская обл.	1	21.03.2000	Андреев АА	30,0
2	2	ЧЕРКЕЗОВА Сахра	Самарская обл.	2	13.08.2002	Цветков СВ	29,0
3	5	ГОЛУБКИНА Анна	Ленинградская об	2	11.09.2000	Ермоленко КН	27,5
3	6	ЛАПШОВА Ирина	Владимирская об	2	10.03.2000	Ильин МА	27,5
5	7	БЕРЛИЗОВА Ирина	Курская обл.	кмс	26.09.2000	Кудинов ЮА	25,5
5	4	ВИНТЕР Екатерина	Московская обл.	2	09.04.2001	Манухин РВ	25,5
7	10	ЗЕЛОВА Елизавета	Московская обл.	2	03.12.2001	Бурасов ВМ Малышев НН I	24,0
8-9	1	СОРОКИНА Светлана	Самарская обл.	2	05.09.2000	Правдин ДВ Королев МД	22,5
8-9	8	ШИНКАРЕВА Виктория	Курская обл.	2	13.06.2001	Конорев ВН	22,5
10	9	ВОСТРИКОВА Анастасия	Орловская обл.	1	02.01.2000	Востриков АС	21,0

Гл. судья, ВК



Гл. секретарь, ВК

Н.Н. Катрич
(Калининград)

А.Ю. Плаутина
(Орел)



ОБЩЕРОССИЙСКАЯ ФЕДЕРАЦИЯ РУКОПАШНОГО БОЯ

Всероссийские соревнования по рукопашному бою
среди юношей и девушек 12-13, 14-15, 16-17 лет
(СМ №29249 в ЕКП)

15-17 декабря 2017 года

г. Дзержинск

ПРОТОКОЛ ХОДА СОРЕВНОВАНИЙ

девушки 16-17 лет

Вес **65** кг 10 чел.

А

1	СОРОКИНА Светлана	2 05.09.2000	Самарская обл.
9	ВОСТРИКОВА Анастасия	1 02.01.2000	Орловская обл.
5	ГОЛУБКИНА Анна	2 11.09.2000	Ленинградская обл.
13			
3	ВАСИЛЬЕВА Виктория	1 21.03.2000	Московская обл.
11			
7	БЕРЛИЗОВА Ирина	кмс 26.09.2000	Курская обл.
15			

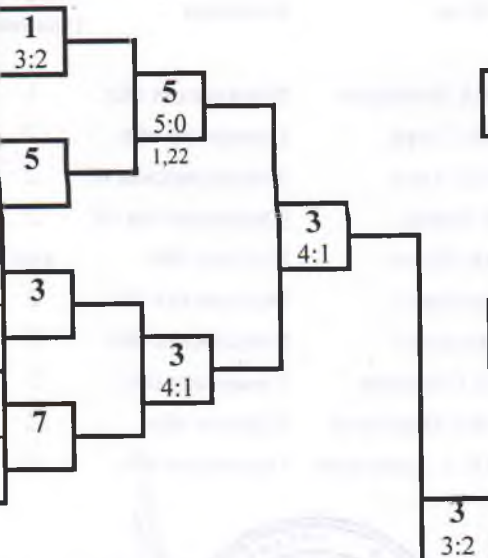

1 место

ВАСИЛЬЕВА Виктория
Московская обл.

2 место

ЧЕРКЕЗОВА Сахра
Самарская обл.

Б

2	ЧЕРКЕЗОВА Сахра	2 13.08.2002	Самарская обл.
10	ЗЕЛОВА Елизавета	2 03.12.2001	Московская обл.
6	ЛАПШОВА Ирина	2 10.03.2000	Владимирская обл.
14			
4	ВИНТЕР Екатерина	2 09.04.2001	Московская обл.
12			
8	ШИНКАРЕВА Виктория	2 13.06.2001	Курская обл.
16			

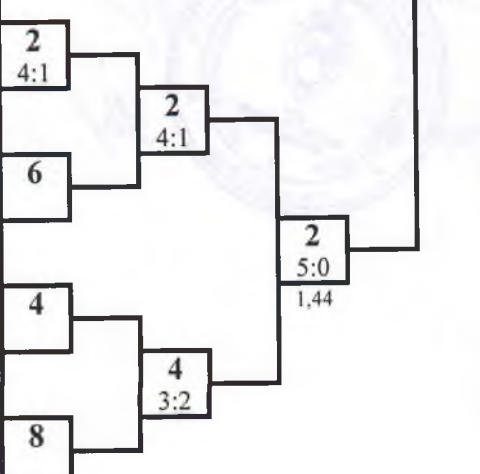

3 место

ГОЛУБКИНА Анна
Ленинградская обл.

3 место

ЛАПШОВА Ирина
Владимирская обл.

Ут А

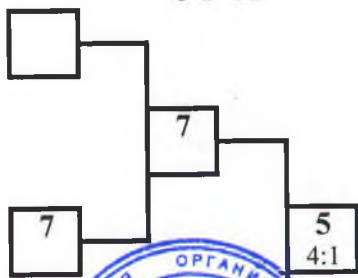

Ут Б

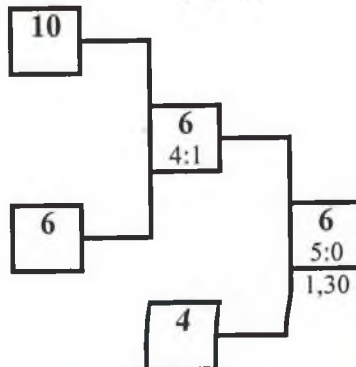

Гл. судья, ВК



Н.Н. Катрич
(Калининград)

Гл. секретарь, ВК

А.Ю. Плаутина
(Орел)



ОБЩЕРОССИЙСКАЯ ФЕДЕРАЦИЯ РУКОПАШНОГО БОЯ

Всероссийские соревнования по рукопашному бою
среди юношей и девушек 12-13, 14-15, 16-17 лет
(СМ №29249 в ЕКП)

15-17 декабря 2017 года

г. Дзержинск

ПРОТОКОЛ ЛИЧНЫХ РЕЗУЛЬТАТОВ

девушки 16-17 лет

Вес 70 кг

2 чел.

Место	№ жр	Фамилия Имя	Команда	Разряд (звание)	Дата рождения	Тренер	Примеч.
1	2	КОСТРОВА Анастасия	Нижегородская с	2	28.12.2000	Каныгин ПА	30,0
2	1	КАКШИНА Эвелина	Ростовская обл.	1	22.10.2000	Парыгин АВ	29,0

Гл. судья, ВК

Н.Н. Катрич
(Калининград)

Гл. секретарь, ВК

А.Ю. Плаутина
(Орел)





ОБЩЕРОССИЙСКАЯ ФЕДЕРАЦИЯ РУКОПАШНОГО БОЯ

Всероссийские соревнования по рукопашному бою
среди юношей и девушек 12-13, 14-15, 16-17 лет
(СМ №29249 в ЕКП)

15-17 декабря 2017 года

г. Дзержинск

ПРОТОКОЛ ХОДА СОРЕВНОВАНИЙ

девушки 16-17 лет

Вес 70 кг

2 чел.

А

1	КАКШИНА Эвелина	1 22.10.2000	Ростовская обл.
5			
3			
7			

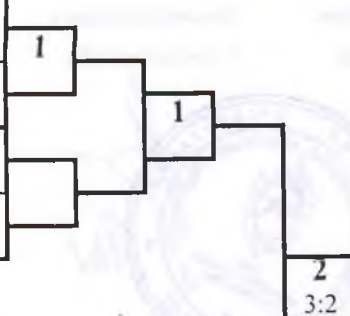

1 место

КОСТРОВА Анастасия

Нижегородская обл.

2
3:2

2 место

КАКШИНА Эвелина

Ростовская обл.

Б

2	КОСТРОВА Анастасия	2 28.12.2000	Нижегородская обл.
6			
4			
8			

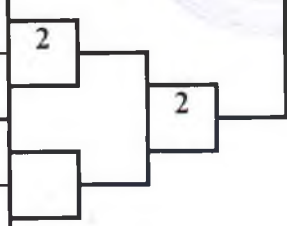

Ут А

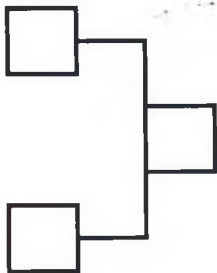

Ут Б

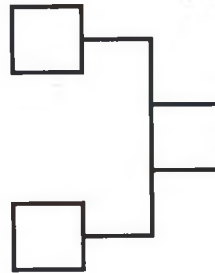

3 место

3 место

Гл. судья, ВК



Н.Н. Катрич
(Калининград)

Гл. секретарь, ВК

А.Ю. Плаутина
(Орел)

**Всероссийские соревнования по рукопашному бою среди
юношей и девушек 12-13, 14-15, 16-17 лет**

СМ № 29249 в ЕКП на 2017 год

15-17 декабря 2017 года

г. Дзержинск

ОТЧЕТ

о медицинском обслуживании соревнований

1. Вид спорта: Рукопашный бой
2. Наименование соревнования:
Всероссийские соревнования по рукопашному бою среди юношей и девушек 12-13, 14-15, 16-17 лет
3. Количество дней "З" 15-17 декабря 2017 г.
4. Место проведения г. Дзержинск, Нижегородской области, ул. Окская Набережная, д. 5 "А" ФОК "ОКА"
5. Фамилия И. О., категория главного судьи:
Катрич Николай Николаевич, судья Всероссийской категории
6. Количество участников

423

 из них:
Юношей

367

Девушек

56

7. Метеорологические и санитарно – гигиенические условия проведения соревнований соответствуют санитарно-гигиеническим нормам и правилам.
8. Результаты проверки медицинской документации: все участники допущены к участию в соревнованиях.
9. Краткая характеристика мест соревнования, размещения и питания участников: АКТ приёмки места соревнований к отчёту прилагается, место проведения соревнований, места проживания и питания участников соответствуют нормам и правилам.
10. Организация медицинской службы на местах проведения соревнований и размещения участников соревнования (наличие реанимационной бригады, реанимобиля) имеются
Соревнования обслуживала бригада медиков в количестве 3 человек:
врач Вельматова С.Ю., врач Романова Е.В., врач Коляшова И.А.



11. заболевание и травматизм (причины, характер, оказанная помощь)

1. Бареев Нурраман 2005 г.
г. Владивосток
д.з. Гипертонический кризис, инфаркт миокарда
2. Бокеев Павел 2004 г.
Иркутская обл.
д.з. Удар в голову (охлаждение, инфаркт, гипертония)
3. Абузов Роман 2001 г.
Ленинградская обл.
д.з. Сильный удар в голову (охлаждение, инфаркт, гипертония)
4. Филлипов Савелий 2007 г.
г. Сургут
д.з. Повреждение левого желудочка сердца (охлаждение, инфаркт, гипертония)
5. Киселев Дамиан 2007 г.
г. Сургут
д.з. Сильный удар в область шеи (охлаждение, инфаркт, гипертония)
6. Зайцев Николай 2007 г.
г. Висск Иркутская обл.
д.з. Повреждение связок левого плечевого сустава (охлаждение, инфаркт, гипертония)
7. Микрашев Михаил 2007 г.
г. Тюмень
д.з. Гипертонический кризис (инфаркт, гипертония)
8. Норутов Василий 2007 г.
г. Красноярская обл.
д.з. ОРВИ (ангина, фарингит)



9. Обгарук Селект 2004
 Кемеровское обл
 ДЗ: творческие работы (классы сарей, колледжески)
10. Стендарт Артур 2001
 Ленинград обл. Влияние левых на культуру
 общества, традиции семьи в БСМП
11. Искра Виктория 2003
 Кемеровская
 ДЗ: творческие работы Краевой конференции
 Селемско (охи. сирей, тфр.
 иовука, трамв. в БСМП)
12. Битка Давид 2002
 ДЗ: творческие работы ТИ левых на культуру
 (охи. сирей, тфр. иовука,
 кедровки в БСМП сирей сирей.
 колледжески)



12. Количество участников, снятых с соревнований

13. Недостатки в проведении соревнований: не выявлено

14. Внесенные врачом предложения, выполнение их судейской коллегией, представителями команд: предложений не было

15. Фамилия И. О., специальность, место работы мед. персонала, обслуживающего соревнования:

врач спортивной медицины Дзержинского врачебно-физкультурного диспансера

врач высшей категории Романова Елена Васильевна, врач спортивной медицины

Дзержинского врачебно-физкультурного диспансера врач высшей категории

Коляшова Ирина Алексеевна, врач спортивной медицины Дзержинского врачебно-

физкультурного диспансера врач высшей категории Вельматова Светлана

Юрьевна

Подпись главного врача соревнований

И.А. Коряшова

«17» декабря 2017.г.



**Всероссийские соревнования по рукопашному бою
среди юношей и девушек 12-13, 14-15, 16-17 лет
(СМ №29249 в ЕКП на 2017 год)**



15-17 декабря 2017 года

г. Дзержинск

ОТЧЕТ ГЛАВНОГО СУДЬИ

Главный судья - судья Всероссийской категории Катрич Николай Николаевич (Калининград).

Главный секретарь - судья Всероссийской категории Плаутина Анна Юрьевна (Орел).

Соревнования будут проводиться в физкультурно-оздоровительном комплексе «ОКА» по адресу: г. Дзержинск, Нижегородской области, ул. Окская Набережная, д. 5 «А» на большой спортивной арене 50 x 25 м на трех коврах (татами) импортного производства. Три ковра размером 12 x 12 метров размещены в один ряд. Рабочие зоны ковров стандартные 8 x 8 м. Зона безопасности составляет 2 метра. Расстояние между рабочими зонами ковров 4 метра. Маты ковров без разрывов.

Для информации о ходе боя у каждого из ковров были установлены электронные табло. Для информирования спортсменов, представителей и зрителей о ходе соревнований имелся информационный стенд, на котором своевременно вывешивались итоги поединков в категориях и составы пар очередного круга.

В физкультурно-оздоровительном комплексе имеются зрительские места на 700 человек. Команды были размещены и питались в гостиничных комплексах «Большая медведица», «Ока».

Раздевалки, душевые, туалетные и умывальные комнаты, канализация и освещение в рабочем состоянии. Вентиляция обеспечивала трехкратный обмен воздуха в час. Температура в помещениях + 20-22 С⁰.

Для работы секретариата и переодевания судей выделены отдельные комнаты. В фойе манежа работало кафе с достаточным ассортиментом продуктов питания, включая горячий обед и прохладительные напитки.

Программа соревнований:

15 декабря

- приезд команд, размещение;
10.00-15.00 мандатная комиссия, взвешивание участников, I тур соревнований;
16.00-18.00 судейский семинар (ФОК «Капролактамовец», ул. Строителей, д.11«Б»).

16 декабря

с 10.00 II тур соревнований (ФОК «ОКА», ул. Окская Набережная, д.5 «А»)

17 декабря

10.00-16.00 полуфинальные и финальные поединки;

17.00-18.00 награждение победителей и призеров (ФОК «ОКА», ул. Окская Набережная, д.5«А»).

В соревнованиях приняли участие 423 спортсмена из 23 команд. Спортивная квалификация участников: кмс – 14, 1 разряд – 70.

Второй тур соревнований проводился по системе проведения соревнований с разбиением на подгруппы, с выбыванием и утешительными поединками от финалистов. Всего было проведено 443 поединка, которые закончились:

- чистой победой	119
- победой по баллам	282
- с незначительным преимуществом	42

Соревнования прошли организованно и интересно при полных трибунах зрителей. Они способствовали популяризации и развитию рукопашного боя, а также росту технического мастерства спортсменов.

Торжественно состоялись церемонии открытия и закрытия соревнований. На них присутствовали представители исполнительной и законодательной власти области и города, представители компаний-партнёров соревнований.

Особых замечаний по работе судей нет (за исключением незначительных ошибок). От представителей команд поступило два протеста, которые были отклонены в связи с отсутствием нарушения правил.

Медицинская бригада отработала чётко, быстро и профессионально. У входа в спортивный комплекс во время проведения соревнований постоянно дежурила бригада скорой медицинской помощи на реанимационном автомобиле.

Победители в каждой весовой категории награждены медалями и дипломами 1 степени, призёры – медалями и дипломами соответствующих степеней.

Главный судья

Главный секретарь

«17» декабря 2017 года



Н.Н. Катрич

А.Ю. Плаутина